



## LCD Display Écran LCD Pantalla LCD

Reference Guide **EN**

Manuel de référence **FR**

Guía de referencia **ES**

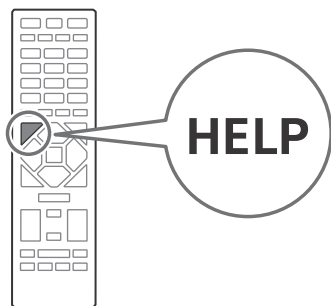

Read this manual before using this product /  
Lisez ce manuel avant d'utiliser le produit /  
Lea este manual antes de usar el producto

## Table of Contents

Safety Information .....	2
Connection Diagram .....	6
Using LCD Display as Part of Audio System .....	9
Remote Control and LCD Display .....	9
Settings .....	11
Pro mode .....	11
Control functions .....	13
RS-232C .....	13
IP .....	14
Installing the LCD Display to the Wall .....	16
Troubleshooting .....	17
Specifications .....	18

## About Manuals

This LCD Display comes with the following manuals. Please retain the manuals for future reference.

### Setup Guide

- LCD Display installation and setup.

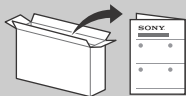

### Reference Guide (this manual) / Safety and Regulatory Booklet

- Safety information, remote control, troubleshooting, wall-mount installation, specification, etc.



### Help

Find more troubleshooting and other useful information directly from your LCD Display. Press **HELP** on the remote control to display a list of topics.



Setting menus are subject to change without notice.

**IMPORTANT - Read the End User Software License Agreement before using your Sony product.** Using your product indicates your acceptance of the End User Software License Agreement. The software license agreement between you and Sony is available online at Sony website (<https://www.sony.net/tv-software-licenses/>) or on your product screen. Go to [Settings] → [System] → [About] → [Legal information] → [End user license agreement].

### Note

- Images and illustrations used in the Setup Guide and this manual are for reference only and may differ from the actual product.
- This LCD Display displays all video input signals in a resolution of 3840 dots × 2160 lines.

### Location of the identification label

Labels for the LCD Display Model No. and Power Supply rating are located on the rear of the LCD Display.

### FOR CONSUMERS in the USA and Canada (except FW-98BZ50L / 85BZ40L / 75BZ40L / 75BZ30L / 65BZ30L / 55BZ40L / 55BZ30L)

This LCD Display is ENERGY STAR® qualified. It meets strict energy efficiency guidelines set by the U.S. Environmental Protection Agency and Department of Energy. ENERGY STAR is a joint program of these government agencies, designed to promote energy efficient products and practices. Changes to certain features, settings, and functionalities of this LCD Display (i.e. Picture/Sound, Power Savings) can increase or change the power consumption. Depending upon such changed settings, the power consumption may exceed the limits required for the ENERGY STAR certification.



### CAUTION

To prevent electric shock and blade exposure, do not use this AC plug with an extension cord, receptacle or other outlet unless the blades can be fully inserted.

- Operate the LCD Display only on 110 V - 240 V AC (U.S.A./ Canada 120 V AC).

### Safety Information

### Notice for customers in the United States of America

### Supplier's Declaration of Conformity

Trade Name: SONY  
Model: FW-98BZ50L / FW-98BZ30L / FW-85BZ40L / FW-85BZ35L / FW-85BZ30L / FW-75BZ40L / FW-75BZ35L / FW-75BZ30L / FW-65BZ40L / FW-65BZ35L / FW-65BZ30L / FW-55BZ40L / FW-55BZ35L / FW-55BZ30L / FW-50BZ30L / FW-43BZ30L  
Responsible Party: Sony Electronics Inc.  
Address: 16535 Via Esprillo, San Diego, CA 92127 U.S.A.  
Telephone Number: 858-942-2230

## FCC Related Information

This equipment has been tested and found to comply with the limits for a Class B digital device, pursuant to Part 15 of the FCC Rules. These limits are designed to provide reasonable protection against harmful interference in a residential installation. This equipment generates, uses and can radiate radio frequency energy and, if not installed and used in accordance with the instructions, may cause harmful interference to radio communications. However, there is no guarantee that interference will not occur in a particular installation. If this equipment does cause harmful interference to radio or LCD Display reception, which can be determined by turning the equipment off and on, the user is encouraged to try to correct the interference by one or more of the following measures:

- Reorient or relocate the receiving antenna.
- Increase the separation between the equipment and receiver.
- Connect the equipment into an outlet on a circuit different from that to which the receiver is connected.
- Consult the dealer or an experienced radio/LCD Display technician for help.

Pursuant to FCC regulations, you are cautioned that any changes or modifications not expressly approved in this manual could void your authority to operate this equipment.

## Safety and Regulatory

FCC regulations restrict operation of this device to indoor use only.

## Warning

This device complies with Part 15 of the FCC Rules.

Operation is subject to the following two conditions:

- (1) This device may not cause harmful interference, and
- (2) this device must accept any interference received, including interference that may cause undesired operation.

## Notice for customers in Canada

This device contains licence-exempt transmitter(s)/ receiver(s) that comply with Innovation, Science and Economic Development Canada's licence-exempt RSS(s). Operation is subject to the following two conditions:

- (1) This device may not cause interference.
- (2) This device must accept any interference, including interference that may cause undesired operation of the device.

To prevent radio interference to the licensed service, this device is intended to be operated indoors and away from windows to provide maximum shielding. Equipment (or its transmit antenna) that is installed outdoors is subject to licensing.

High-power radars are allocated as primary users (i.e. priority users) of the bands 5250-5350 MHz and 5650-5850 MHz and that these radars could cause interference and/or damage to LE-LAN devices.

## Notice for customers in the United States of America and Canada

This equipment complies with FCC/IC radiation exposure limits set forth for an uncontrolled environment and meets the FCC radio frequency (RF) Exposure Guidelines and RSS-102 of the IC radio frequency (RF) Exposure rules. This equipment should be installed and operated keeping the radiator at least 20 cm or more away from person's body (excluding extremities: hands, wrists, feet and ankles).

This device and its antenna(s) must not be co-located or operating with any other antenna or transmitter except Grant condition.

Sony Products can be returned for recycling to a number of locations throughout the United States and Canada. Visit [www.sony.com/ecotrader](http://www.sony.com/ecotrader) for details.

## Compatible Wall-Mount Bracket Information

Use the following Sony Wall-Mount Bracket with your LCD Display model.

Sony LCD Display Model No.	
FW-75BZ40L / 75BZ35L / 75BZ30L / 65BZ40L / 65BZ35L / 65BZ30L / 55BZ40L / 55BZ35L / 55BZ30L	
Sony Wall-Mount Bracket Model No.	SU-WL855*1

Use with other Wall-Mount Brackets\*2 may cause instability and could result in property damage or injury.

\*1 Only for limited region/country/model.

\*2 For instructions on using the Wall-Mount bracket with your LCD Display please go to <https://www.sony.com/am/support> for your LCD Display model and download "Wall-Mount Bracket".

## Compatible Table-Top Stand Information

Use the following Table-Top Stand accessory with your LCD Display model.

Sony LCD Display Model No.			
FW-43BZ30L		FW-50BZ30L	FW-65BZ40L / 65BZ35L / 65BZ30L / 55BZ40L / 55BZ35L / 55BZ30L
Table-Top Stand Model No.	FWA-ST1L	FWA-ST2L	FWA-ST3L

## To Customers

Sufficient expertise is required for LCD Display installations. Be sure to subcontract the installation to a Sony dealer or licensed contractor and pay adequate attention to safety during the installation.

## Before setting up your LCD Display

Some LCD Display models are packaged with a detached Table-Top Stand so you can mount your LCD Display to a wall right away. See "Installing the LCD Display to the Wall" if you want to mount the LCD Display to a wall. If you are not mounting the LCD Display to a wall, you will need to attach the Table-Top Stand (refer to the Setup Guide).

(Models with Table-Top Stand only)

Be sure to consider the following while setting up your LCD Display:

- Disconnect all cables when carrying the LCD Display.
- Two or more persons (three or more persons for 214.8 cm (85 inches), four or more persons for 247.7 cm (98 inches) and above LCD Display) are needed to transport a large LCD Display.
- Correct hand placement while carrying the LCD Display is very important for safety and to avoid damage.

- When handling or mounting the LCD Display set, do not lay down the LCD Display (for applicable LCD Display model only).

#### FW-98BZ50L / 98BZ30L

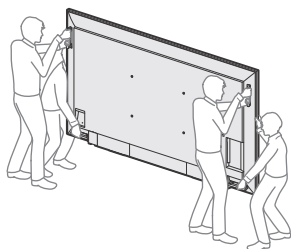

#### FW-85BZ40L / 85BZ35L / 85BZ30L

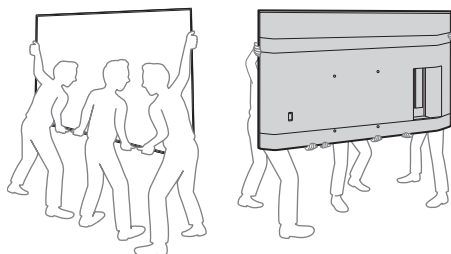

#### FW-75BZ40L / 75BZ35L / 75BZ30L / 65BZ40L / 65BZ35L / 65BZ30L / 55BZ40L / 55BZ35L / 55BZ30L / 50BZ30L / 43BZ30L

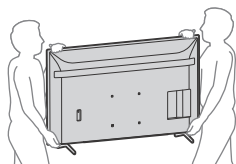

- Ensure your LCD Display has adequate ventilation, refer to the safety documentation.
- For best picture quality, do not expose the screen to direct illumination or sunlight.
- Avoid installing the LCD Display in a room with reflective wall and floor materials.
- Avoid moving the LCD Display from a cold area to a warm area. Sudden room temperature changes may cause moisture condensation. This may cause the LCD Display to show poor picture and/or poor color. Should this occur, allow moisture to evaporate completely before powering the LCD Display on.

## Securing the LCD Display



Sony strongly recommends taking measures to prevent the LCD Display from toppling over. Unsecured LCD Display may topple and result in property damage, serious bodily injury or even death.

## Preventing the LCD Display from Toppling

- Secure the LCD Display to a wall and/or Stand (models with Table-Top Stand only).
- Do not allow children to play or climb on furniture and LCD Display.
- Avoid placing or hanging items on the LCD Display.
- Never install the LCD Display on:
  - slippery, unstable and/or uneven surfaces.
  - furniture that can easily be used as steps, such as a chest of drawers.
- Install the LCD Display where it cannot be pulled, pushed, or knocked over.
- Install the LCD Display so that the LCD Display's Table-Top Stand does not protrude out from the Stand (not supplied). If the Table-Top Stand protrudes out from the Stand, it may cause LCD Display to topple over, fall down, and cause personal injury or damage to the LCD Display. (Models with Table-Top Stand only)

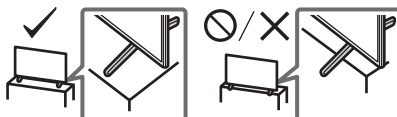

- Route all AC power cords and connecting cables so that they are not accessible to curious children.

## Recommended Measures to Secure the LCD Display (models with Table-Top Stand only)

Consider the following measures when securing your LCD Display to a Stand (not supplied).

- 1 Secure the Stand for the LCD Display. Make sure the Stand can adequately support the weight of the LCD Display. Use two angle braces (not supplied) to secure the Stand. For each angle brace use the appropriate hardware to:
  - Attach one side of the angle brace to the wall stud.
  - Attach the other side to the Stand.

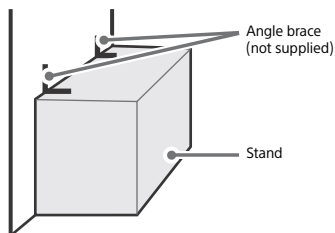

- 2 Secure the LCD Display to the Stand. Use the optional hardware listed as follows (not supplied):
  - M6 machine screws (screwed into the LCD Display's rear cover) (except FW-98BZ50L / 98BZ30L).
  - A screw or similar (attach it to the Stand).
  - Rope or chain (strong enough to support the weight of the LCD Display). Make sure that there is no excess slack in the rope or chain.

FW-65BZ40L / 65BZ35L / 65BZ30L / 55BZ40L /  
55BZ35L / 55BZ30L / 50BZ30L / 43BZ30L

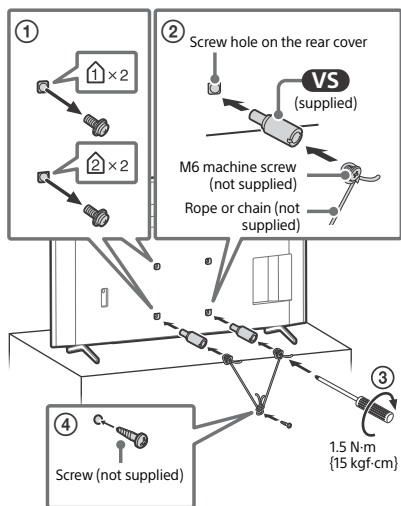

The length of the M6 machine screw differs depending on the rope or chain diameter. Please refer to below illustration.

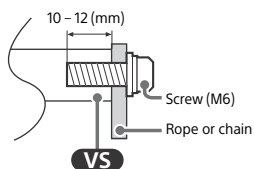

3 Anchor the LCD Display to the wall by using bolts, wall anchor and chain (or rope).

FW-65BZ40L / 65BZ35L / 65BZ30L / 55BZ40L /  
55BZ35L / 55BZ30L / 50BZ30L / 43BZ30L

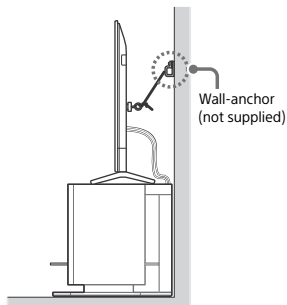
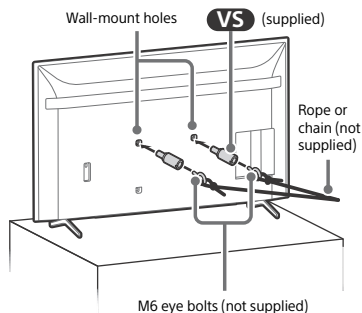

Please refer to below illustration for M6 eye bolt length.

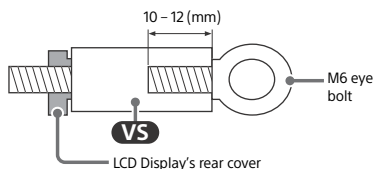

#### Note

- Your LCD Display is shipped with screws attached to the rear of the LCD Display depending on the LCD Display model. (They are fastened in the screw holes for wall mounting.) Be sure to remove the upper two screws prior to anchoring the LCD Display to a wall.
- Securing the LCD Display to the Stand without securing the LCD Display and the Stand to the wall provides minimum protection against the LCD Display toppling over. For further protection, be sure to follow the three measures recommended.

# Connection Diagram

**Note**

- Terminals and labels may vary depending on region/country/LCD Display model.

**FW-98BZ50L / 98BZ30L**

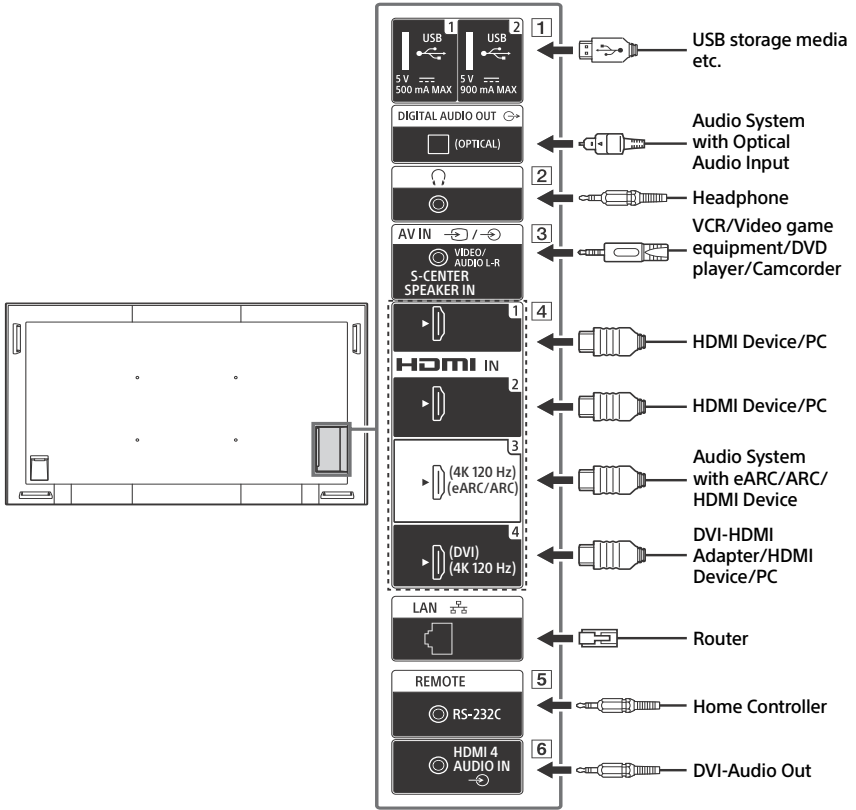

**FW-85BZ40L / 85BZ35L / 85BZ30L / 75BZ40L / 75BZ35L / 75BZ30L / 65BZ40L / 65BZ35L / 65BZ30L / 55BZ40L / 55BZ35L / 55BZ30L / 50BZ30L / 43BZ30L**

EN

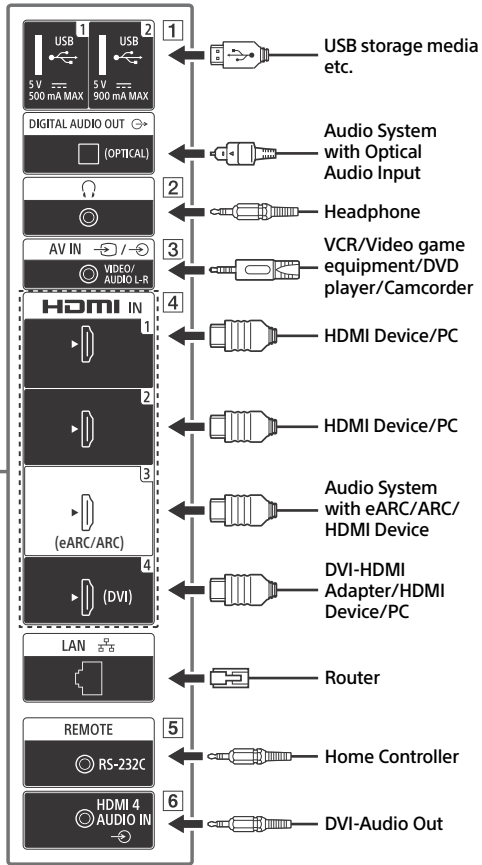
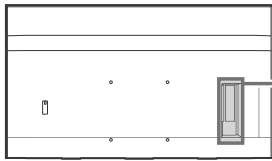

### 1 **USB 1**, **USB 2**

- Connecting a large USB device may interfere with other connected devices beside it.

### 2 **(Headphone)**

- Supports 3-pole stereo mini jack only.
- You cannot output sound from both the headphone and the LCD Display speakers at the same time.

### 3 **AV IN**

- For a composite connection, use an Analog Extension Cable (not supplied).

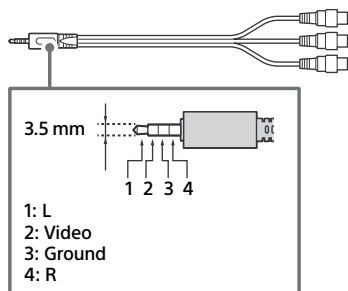

### 4 **HDMI IN 1/2/3/4**

- HDMI interface can transfer the digital video and audio on a single cable.
- If the device has a DVI jack, connect it to HDMI IN 4 through a DVI - HDMI adapter interface (not supplied), and connect the device's audio out jack to HDMI 4 AUDIO IN.

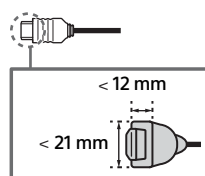

### • **HDMI IN 3 eARC/ARC (Enhanced Audio Return Channel/Audio Return Channel)**

Connect your audio system to the HDMI IN 3 to route LCD Display audio to your audio system. An audio system that supports HDMI eARC/ARC can send video to the LCD Display, and receive audio from the LCD Display via the same HDMI cable. If your audio system does not support HDMI eARC/ARC, an additional connection with DIGITAL AUDIO OUT (OPTICAL) is necessary.

- Use the HDMI cable with Ethernet to connect audio system with eARC.

### 5 **REMOTE RS-232C**

- Terminal for serial communication. For details, see "Control functions".

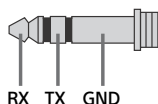

### 6 **HDMI 4 AUDIO IN**

- If the device has a DVI jack, connect it to HDMI IN 4 through a DVI - HDMI adapter interface (not supplied), and connect the device's audio out jack to HDMI 4 AUDIO IN.



## Using LCD Display as Part of Audio System

(FW-98BZ50L / 98BZ30L only)

### Note

- Before connecting cables, disconnect the AC power cord of both LCD Display and AV receiver.
- Refer to the instruction manual of the Audio system with S-CENTER OUT terminal for detail.

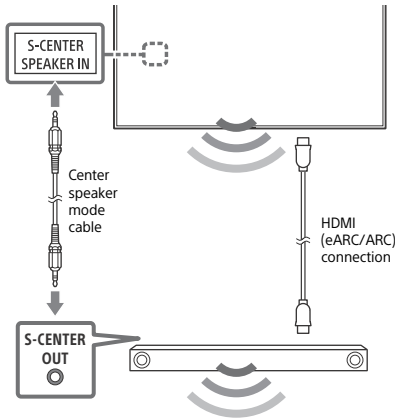

## Remote Control and LCD Display

The remote control shape, layout, availability and function of remote control buttons may vary depending on your region/country/LCD Display model/LCD Display settings.

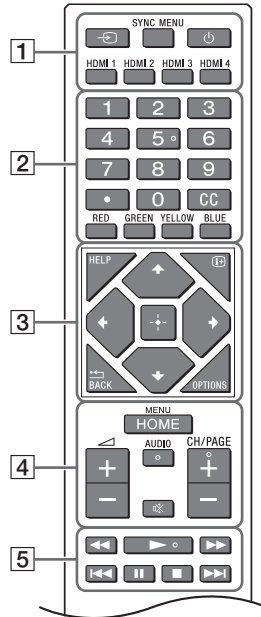

- 1 **(Input select):** Display and select the input source, etc.

**SYNC MENU:** Display the BRAVIA Sync Menu.

**(Power)**

**HDMI 1/2/3/4**

- 2 **Number buttons**

**(dot)**

**CC**

**Color buttons**

- 3 **HELP:** Display the Help menu.

**(Screen display):** Display information.

**/BACK**

**OPTIONS:** Displays a list of functions that can be used at that time.

EN

▲/▼/◀/▶/□ (Navigation D-Pad): On screen menu navigation and selection.

**4 HOME/MENU**

◀ +/- (Volume)

**AUDIO:** Select the sound of multilingual source or dual sound (depend on program source).

⊗ (Mute)\*

**CH/PAGE +/-**

**5 ◀◀/▶▶/▶▶/◀◀/||/■/▶▶**

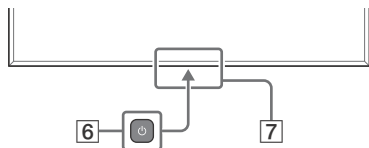

**6 ⏻ (Power)**

**7 Remote Control sensor / Light sensor / LED**

\* Accessibility shortcut is available by pressing and holding ⊗ (Mute).

# Settings

## Pro mode

In [Pro mode], you can use various convenient functions for professional use. Here, we introduce how to change to [Pro mode] and typical functions of [Pro mode].

### Pro mode

**Normal mode:** This is the default mode. [Pro mode] functions are not available in this mode.

**Pro settings mode:** This mode allows you to set various settings of [Pro mode] functions.

**Pro mode:** This is the operation mode for professional use where you can use the [Pro mode] functions.

### How to change the mode

#### When the LCD Display is in Normal mode

- Go to [Home] → [Apps] → [Pro settings], then select [Pro settings mode].

#### When the LCD Display is in Pro settings mode

- Go to [Home] → [Apps] → [Pro settings], then select [Start Pro mode].

#### When the LCD Display is in the Pro mode

- Press the activation keys described below on the remote control in order within a one second interval.

After restarting the LCD Display, the mode changes to [Pro settings mode].

Activation key: **[Screen display] / [Mute] / [Volume +] / HOME/MENU**

\*Initially you cannot change the mode from [Pro settings] in [Pro mode]. If you want to change the mode from [Pro settings], go to [Pro settings] → [Function restrictions] → [Apps] and change [Pro settings] to [Enable] in [Pro settings mode].

### Introduction of the Pro mode functions

In [Pro mode], you can use various convenient functions. Typical [Pro mode] functions are introduced below.

#### – Setting LCD Display operation when turning the AC power on

You can set the operation of the LCD Display when unplugging and reinserting the AC power plug.

#### – Optimized display of the PC input screen

The screen displays the PC input screen with optimum size according to the PC format.

#### – Automatic wake up and input switching by HDMI signal detection

Automatically turn on the LCD Display and switch to connected HDMI input when the HDMI device is connected.

#### – Settings of the displaying menu when pressing the HOME/MENU button

You can select the menu displayed when pressing the HOME/MENU button on the remote control.

#### – Initial input source designation when starting the LCD Display

You can designate the initial input source when starting the LCD Display.

#### – Pro mode lock

You can protect the settings of [Pro mode] by using a PIN.

#### – Initial/maximum volume setting

You can set the initial and maximum volume of the LCD Display.

– **Restriction of the LCD Display operation on the remote control**

You can restrict the LCD Display operation using the remote control.

– **Restriction of external inputs**

You can restrict the use of external inputs.

– **Restriction of using applications**

You can restrict the use of LCD Display applications.

## **How to set Pro mode functions**

Go to [Home] → [Settings] → [Pro settings] when the LCD Display is in [Pro settings mode].\*

\*Varies depending on the version of the OS.

# Control functions

## RS-232C

You can control the LCD Display from an external service via RS-232C. The RS-232C connection is briefly explained in this page.

### Interface

Establish the RS-232C connection to the LCD Display by using a 3.5 mm stereo mini plug (supplied).

#### 3.5 mm Stereo mini plug

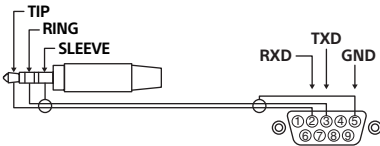

TIP: LCD Display → Controller  
RING: Controller → LCD Display

### Connection settings

When establishing the RS-232C connection, make connection settings as below.

<b>Baud rate</b>	9600 bps
<b>Data</b>	8 bit
<b>Parity</b>	None
<b>Start bit</b>	1 bit
<b>Stop bit</b>	1 bit
<b>Flow control</b>	None

### Data format

We introduce the data format for the RS-232C communication below.

(a) Requests from the controller to the LCD Display

No.	Item	Value	
1	Header	0x8C	: Control
2	Category	0x00	(fixed)
3	Function	0xXX	
4	Length	0xXX	(=Data X+1 byte)
5	Data 1	0xXX	
:	:	0xXX	
:	:	0xXX	
X+4	Data X	0xXX	
X+5	Check Sum	0xXX	

(b) Responses from the LCD Display to the controller

No.	Item	Value	
1	Header	0x70	Answer
2	Answer	0x00	Completed (Normal End)
		0x01	: Limit Over (Abnormal End-Exceed maximum value)
		0x02	: Limit Over (Abnormal End-Exceed minimum value)
		0x03	: Command Canceled (Abnormal end)
		0x04	: Parse Error (Data Format Error)
3	Check Sum	0xXX	

## Command example

Examples of RS-232C communication command are explained below.

Control	Head	Category	Function	Length	Data 1	Data X	Checksum
Power on/off	0x8C	0x00	0x00	0x02	0x00 (off)	-	0x8E
					0x01 (on)	-	0x8F
HDMI input selection	0x8C	0x00	0x02	0x03	0x04 (HDMI)	0x01 (#1)	0x96
						0x02 (#2)	0x97
						0x03 (#3)	0x98
						0x04 (#4)	0x99

For more details on RS-232C, please contact your sales representative.

## IP

You can control the LCD Display via IP from an HTML5/Android application on the LCD Display or on the external device. You can manage and monitor information of input/power, start and terminate applications, control the display such as input source and volume. You can also restrict commands by the authentication function.

## Supported IP protocol

Protocol name	Layer	Format	Authentication	Explanation
REST API	HTTP	JSON-RPC	Yes	The APIs whose purpose is device control.
IRCC-IP	HTTP	SOAP	Yes	Infrared Compatible Control over Internet Protocol. The technology and formats to transmit remote control commands via the Internet.
Simple IP control	TCP	Byte stream	N/A	Only typical functions are supported.

## LCD Display settings

When using [IP control], set the LCD Display as follows first.

Go to [Settings] → [Network & Internet] → [Local network] → [IP control].

For REST API and IRCC-IP,

- Select [Authentication].
- Set [Pre-Shared Key] if needed.

For Simple IP control,

- Enable [Simple IP control].

## Example of HTTP request and response for REST API

Here is the example of a request and response to acquire the power status to the LCD Display (IP address: 192.168.0.1 Pre-shared Key "1234").

### URL

http://192.168.0.1/sony/system

### Request

```
POST /sony/system HTTP/1.1
Host: 192.168.0.1
Content-Type: application/json; charset=UTF-8
Content-Length: 70
X-Auth-PSK: 1234

{"method": "getPowerStatus", "params": [], "id": 50, "version": "1.0"}
```

### Response

```
HTTP/1.1 200 OK
Content-Type: application/json; charset=UTF-8
Content-Length: 44

{"result": [{"status": "active"}], "id": 50}
```

For more details on [IP control], please contact your sales representative.

# Installing the LCD Display to the Wall

## Using the optional Wall-Mount Bracket (SU-WL855 only)\* (not supplied)

### To Customers:

For product protection and safety reasons, Sony strongly recommends that installation of your LCD Display be performed by Sony dealers or licensed contractors. Do not attempt to install it yourself.

### To Sony Dealers and Contractors:

Provide full attention to safety during the installation, periodic maintenance and examination of this product.

## Wall-Mount Bracket Installation Information

For instructions on Wall-Mount Bracket installation, see the Installation Information (Wall-Mount Bracket) on the Sony Customer Support website for your LCD Display model at the following address.

<https://www.sony.com/am/support>

- Follow the instruction guide provided with the Wall-Mount Bracket for your model. Sufficient expertise is required in installing this LCD Display, especially to determine the strength of the wall for withstanding the LCD Display's weight.
- Sony is not liable for any damage or injury caused by mishandling or improper installation.
- The length of the screw for Wall-Mount Bracket differs depending on the Wall-Mount Bracket thickness. Please refer to below illustration.

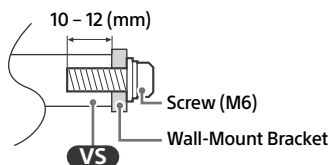

- Be sure to store the unused screws and Table-Top Stand in a safe place until you are ready to attach the Table-Top Stand (models with Table-Top Stand only). Keep the screws away from small children.

## Note

- Read the supplied safety documentation for additional safety information.
- \* Only for limited region/country/model.

## Using the optional Wall-Mount Bracket (except SU-WL855) (not supplied)

This LCD Display's instruction manual only provides the steps to prepare the LCD Display for Wall-Mount installation before it is installed on the wall.

Your LCD Display can be mounted to a wall using a suitable Wall-Mount Bracket (not supplied). If the Table-Top Stand is attached to the LCD Display, the LCD Display may require detaching the Table-Top Stand (models with Table-Top Stand only). Prepare the LCD Display for the Wall-Mount Bracket before making cable connections.

**For product protection and safety reasons, Sony strongly recommends that installation of your LCD Display on the wall be performed by qualified professionals. Do not attempt to install it yourself.**

- Follow the instruction guide provided with the Wall-Mount Bracket for your model. Sufficient expertise is required in installing this LCD Display, especially to determine the strength of the wall for withstanding the LCD Display's weight.
- The screws for installing the Wall-Mount Bracket to the LCD Display are not supplied.
- The length of the screw for Wall-Mount Bracket differs depending on the Wall-Mount Bracket thickness. Please refer to below illustration.

## FW-98BZ50L / 98BZ30L

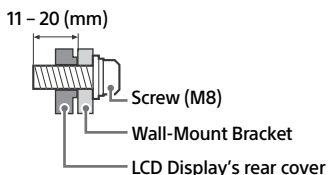



FW-85BZ40L / 85BZ35L / 85BZ30L /  
 75BZ40L / 75BZ35L / 75BZ30L / 65BZ40L /  
 65BZ35L / 65BZ30L / 55BZ40L / 55BZ35L /  
 55BZ30L / 50BZ30L / 43BZ30L

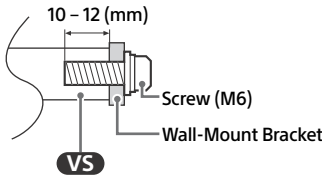

- Refer to the following table for wall-mount hole pattern.

Model Name	Wall-mount hole pattern
	a × b
FW-98BZ50L / 98BZ30L	600 × 400 mm
FW-85BZ40L / 85BZ35L / 85BZ30L	400 × 400 mm
FW-75BZ40L / 75BZ35L / 75BZ30L / 65BZ40L / 65BZ35L / 65BZ30L / 55BZ40L / 55BZ35L / 55BZ30L	300 × 300 mm
FW-50BZ30L / 43BZ30L	200 × 200 mm

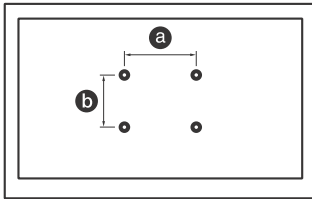

- Be sure to store the unused screws and Table-Top Stand in a safe place until you are ready to attach the Table-Top Stand (models with Table-Top Stand only). Keep the screws away from small children.

#### Note

- Read the supplied safety documentation for additional safety information.
- For more detailed information, visit Sony Customer Support website.\*

\* Only for limited region/country/model.

## Troubleshooting

General troubleshooting for issues like: black screen, no sound, frozen picture, LCD Display does not respond, or network is lost, do the following steps.

- 1 Restart your LCD Display by pressing the power button on the remote control for about five seconds and select [Restart]. The LCD Display will restart. If the LCD Display does not recover, try unplugging the AC power cord then press the power button on the LCD Display and release it. Wait for two minutes, and plug in the AC power cord.  
Or, press the power button on the LCD Display for about 40 seconds until the LCD Display turns off.
- 2 Refer to the Help menu by pressing **HELP** on the remote control.
- 3 Connect your LCD Display to the Internet and perform a software update. Sony recommends you to keep your LCD Display software updated. Software updates provide new features and performance improvements.
- 4 Perform the factory data reset.

**When you plug in the LCD Display, the LCD Display may not be able to turn on for a while even if you press the power button on the remote control or the LCD Display.**

It takes time to initialize the system. Wait for about one minute, then operate it again.

#### How to reset the LCD Display to factory settings

**WARNING:** The reset will clear all of your customized settings including the parental lock setting.

- You can reset the LCD Display to factory settings by selecting [Factory data reset].
- To force factory data reset, unplug the AC power cord. Press and hold  button on the LCD Display, then plug in the AC power cord.

- For security purposes, be sure to remove all personal and account information before discarding, selling or passing your LCD Display to someone else by: unlinking/unregistering, signing out of and deactivating all network services as well as factory reset the LCD Display.

**The remote control does not function.**

- Replace the batteries.

**The restricted profile password has been forgotten.**

- Perform the force factory data reset.

## Specifications

### System

Panel system

LCD (Liquid Crystal Display) Panel,  
LED Backlight

Speaker output (W)

FW-98BZ50L / 98BZ30L: 10 + 10 + 10 + 10  
FW-85BZ40L / 85BZ35L / 85BZ30L /  
75BZ40L / 75BZ35L / 75BZ30L / 65BZ40L /  
65BZ35L / 65BZ30L / 55BZ40L / 55BZ35L /  
55BZ30L / 50BZ30L / 43BZ30L: 10 + 10

Wireless technology

Protocol IEEE 802.11a/b/g/n/ac  
Bluetooth® Version 4.2

### Input/Output jacks

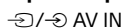
 AV IN

Video/Audio input (mini jack)

S-CENTER SPEAKER IN (FW-98BZ50L /  
98BZ30L only)

S-center speaker input (mini jack)

HDMI IN 1/2/3/4 (HDCP 2.3-compatible)

Video (FW-98BZ50L / 98BZ30L only):  
4096 × 2160p (60 Hz)<sup>\*1+2</sup>, 4096 × 2160p  
(24 Hz)<sup>\*1</sup>, 3840 × 2160p (60 Hz)<sup>\*2</sup>, 3840 ×  
2160p (24, 30 Hz), 1080p (30, 60,  
120 Hz), 1080/24p, 1080i (60 Hz), 720p  
(30, 60 Hz), 720/24p, 480p, PC Formats  
3840 × 2160p (120 Hz)<sup>\*2+3</sup>

Video (FW-85BZ40L / 85BZ35L / 85BZ30L /  
75BZ40L / 75BZ35L / 75BZ30L / 65BZ40L /  
65BZ35L / 65BZ30L / 55BZ40L / 55BZ35L /  
55BZ30L / 50BZ30L / 43BZ30L only):

4096 × 2160p (60 Hz)<sup>\*1+2</sup>, 4096 × 2160p  
(24 Hz)<sup>\*1</sup>, 3840 × 2160p (60 Hz)<sup>\*2</sup>, 3840 ×  
2160p (24, 30 Hz), 1080p (30, 60 Hz),  
1080/24p, 1080i (60 Hz), 720p (30,  
60 Hz), 720/24p, 480p, PC Formats

### Audio:

In eARC (Enhanced Audio Return  
Channel) mode

7.1 channel linear PCM: 32/44.1/48 kHz  
16 bits, Dolby Digital, Dolby Digital  
Plus, DTS, Dolby TrueHD, DTS-HD MA,  
Dolby Atmos, DTS:X Master Audio

Except eARC mode

5.1 channel linear PCM: 32/44.1/48/  
88.2/96/176.4/192 kHz 16/20/24 bits,  
Dolby Audio, Dolby Atmos, DTS

eARC/ARC (Enhanced Audio Return  
Channel/Audio Return Channel) (HDMI IN 3  
only)<sup>\*4</sup>

In eARC mode

7.1 channel linear PCM: 32/44.1/48 kHz  
16 bits, Dolby Digital, Dolby Digital Plus,  
DTS, Dolby TrueHD, DTS-HD MA, Dolby  
Atmos, DTS:X Master Audio

In ARC mode

Two channel linear PCM: 48 kHz 16 bits,  
Dolby Audio, Dolby Atmos, DTS

 DIGITAL AUDIO OUT (OPTICAL)

Digital optical jack (Two channel linear  
PCM: 48 kHz 16 bits, Dolby Audio, DTS)

 HDMI 4 AUDIO IN

Analogue audio input (Stereo mini jack)

 (Stereo mini jack)

Headphone

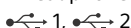
 1, 2

USB port 1 supports High Speed USB  
(USB 2.0)

USB port 2 supports Super Speed USB  
(USB 3.2 Gen 1)

 LAN

10BASE-T/100BASE-TX connector

(Depending on the operating  
environment of the network, connection  
speed may differ. The communication  
rate and quality are not guaranteed.)

### REMOTE

RS-232C mini jack

This jack is for receiving the external  
control signal.

### Power and others

#### Power requirements

110 V – 240 V AC, 50/60 Hz (U.S.A./  
Canada 120 V AC, 60 Hz)

**Power consumption**

In use (W)

FW-98BZ50L: 505  
 FW-98BZ30L: 328  
 FW-85BZ40L: 373  
 FW-85BZ35L: 323  
 FW-85BZ30L: 248  
 FW-75BZ40L: 299  
 FW-75BZ35L: 235  
 FW-75BZ30L: 306  
 FW-65BZ40L: 229  
 FW-65BZ35L: 218  
 FW-65BZ30L: 230  
 FW-55BZ40L: 201  
 FW-55BZ35L: 169  
 FW-55BZ30L: 202  
 FW-50BZ30L: 140  
 FW-43BZ30L: 103

In standby\*5\*6

Less than 0.5 W with 120 V AC and less than 0.5 W with 240 V AC

**Screen size (measured diagonally) (Approx.) (cm/inches)**

FW-98BZ50L / 98BZ30L: 247.7 / 97.5 (98" class)  
 FW-85BZ40L / 85BZ35L / 85BZ30L: 214.8 / 84.6 (85" class)  
 FW-75BZ40L / 75BZ35L / 75BZ30L: 189.3 / 74.5 (75" class)  
 FW-65BZ40L / 65BZ35L / 65BZ30L: 163.9 / 64.5 (65" class)  
 FW-55BZ40L / 55BZ35L / 55BZ30L: 138.8 / 54.6 (55" class)  
 FW-50BZ30L: 125.7 / 49.5 (50" class)  
 FW-43BZ30L: 108.0 / 42.5 (43" class)

**Display resolution (horizontal × vertical) (pixels)**

3840 × 2160

**Output rating**

500 mA (for USB 1), 900 mA (for USB 2)

**Dimensions (Approx.) (w × h × d) (mm) / (inches)**

FW-98BZ50L: 2199 × 1255 × 85 / 86 <sup>5</sup>/<sub>8</sub> × 49 <sup>1</sup>/<sub>2</sub> × 3 <sup>3</sup>/<sub>8</sub>  
 FW-98BZ30L: 2199 × 1255 × 85 / 86 <sup>5</sup>/<sub>8</sub> × 49 <sup>1</sup>/<sub>2</sub> × 3 <sup>3</sup>/<sub>8</sub>  
 FW-85BZ40L: 1899 × 1089 × 71 / 74 <sup>7</sup>/<sub>8</sub> × 42 <sup>7</sup>/<sub>8</sub> × 2 <sup>7</sup>/<sub>8</sub>  
 FW-85BZ35L: 1899 × 1089 × 71 / 74 <sup>7</sup>/<sub>8</sub> × 42 <sup>7</sup>/<sub>8</sub> × 2 <sup>7</sup>/<sub>8</sub>  
 FW-85BZ30L: 1899 × 1089 × 71 / 74 <sup>7</sup>/<sub>8</sub> × 42 <sup>7</sup>/<sub>8</sub> × 2 <sup>7</sup>/<sub>8</sub>  
 FW-75BZ40L: 1686 × 969 × 72 / 66 <sup>1</sup>/<sub>2</sub> × 38 <sup>1</sup>/<sub>4</sub> × 2 <sup>7</sup>/<sub>8</sub>

FW-75BZ35L: 1686 × 969 × 72 / 66 <sup>1</sup>/<sub>2</sub> × 38 <sup>1</sup>/<sub>4</sub> × 2 <sup>7</sup>/<sub>8</sub>FW-75BZ30L: 1686 × 969 × 72 / 66 <sup>1</sup>/<sub>2</sub> × 38 <sup>1</sup>/<sub>4</sub> × 2 <sup>7</sup>/<sub>8</sub>FW-65BZ40L: 1462 × 842 × 71 / 57 <sup>5</sup>/<sub>8</sub> × 33 <sup>1</sup>/<sub>4</sub> × 2 <sup>7</sup>/<sub>8</sub>FW-65BZ35L: 1462 × 842 × 71 / 57 <sup>5</sup>/<sub>8</sub> × 33 <sup>1</sup>/<sub>4</sub> × 2 <sup>7</sup>/<sub>8</sub>FW-65BZ30L: 1462 × 842 × 71 / 57 <sup>5</sup>/<sub>8</sub> × 33 <sup>1</sup>/<sub>4</sub> × 2 <sup>7</sup>/<sub>8</sub>FW-55BZ40L: 1243 × 721 × 71 / 49 × 28 <sup>1</sup>/<sub>2</sub> × 2 <sup>7</sup>/<sub>8</sub>FW-55BZ35L: 1243 × 721 × 71 / 49 × 28 <sup>1</sup>/<sub>2</sub> × 2 <sup>7</sup>/<sub>8</sub>FW-55BZ30L: 1243 × 721 × 71 / 49 × 28 <sup>1</sup>/<sub>2</sub> × 2 <sup>7</sup>/<sub>8</sub>FW-50BZ30L: 1126 × 653 × 70 / 44 <sup>3</sup>/<sub>8</sub> × 25 <sup>3</sup>/<sub>4</sub> × 2 <sup>7</sup>/<sub>8</sub>FW-43BZ30L: 972 × 567 × 70 / 38 <sup>3</sup>/<sub>8</sub> × 22 <sup>3</sup>/<sub>8</sub> × 2 <sup>7</sup>/<sub>8</sub>**Wall-mount hole pattern**

FW-98BZ50L / 98BZ30L: 600 × 400 mm

FW-85BZ40L / 85BZ35L / 85BZ30L:

400 × 400 mm

FW-75BZ40L / 75BZ35L / 75BZ30L /

65BZ40L / 65BZ35L / 65BZ30L / 55BZ40L /

55BZ35L / 55BZ30L: 300 × 300 mm

FW-50BZ30L / 43BZ30L: 200 × 200 mm

**Wall-mount screw size (mm)**

FW-98BZ50L / 98BZ30L: M8 (length: see "Installing the LCD Display to the Wall".)

FW-85BZ40L / 85BZ35L / 85BZ30L / 75BZ40L / 75BZ35L / 75BZ30L / 65BZ40L /

65BZ35L / 65BZ30L / 55BZ40L / 55BZ35L / 55BZ30L / 50BZ30L / 43BZ30L: M6

(length: see "Installing the LCD Display to the Wall".)

**Mass (Approx.) (kg) / (lb.)**

FW-98BZ50L: 67.2 / 148.1

FW-98BZ30L: 67.2 / 148.1

FW-85BZ40L: 44.5 / 98.1

FW-85BZ35L: 44.5 / 98.1

FW-85BZ30L: 44.5 / 98.1

FW-75BZ40L: 31.5 / 69.4

FW-75BZ35L: 31.5 / 69.4

FW-75BZ30L: 31.7 / 69.9

FW-65BZ40L: 21.4 / 47.2

FW-65BZ35L: 21.2 / 46.7

FW-65BZ30L: 21.2 / 46.7

FW-55BZ40L: 15.8 / 34.9

FW-55BZ35L: 15.7 / 34.6

FW-55BZ30L: 15.7 / 34.6

FW-50BZ30L: 12.3 / 27.1

FW-43BZ30L: 10 / 22.1

## Others

### Optional accessories

Wall-Mount Bracket: SU-WL855  
(FW-75BZ40L / 75BZ35L / 75BZ30L /  
65BZ40L / 65BZ35L / 65BZ30L / 55BZ40L /  
55BZ35L / 55BZ30L only)

USB Clock Unit: FWA-UB100AT

USB Anti-Theft Cover: FWA-AT100

Table-Top Stand: FWA-ST1L (FW-43BZ30L),

FWA-ST2L (FW-50BZ30L), FWA-ST3L

(FW-65BZ40L / 65BZ35L / 65BZ30L /  
55BZ40L / 55BZ35L / 55BZ30L)

Operating temperature: 0 °C – 40 °C /  
32 °F – 104 °F

- \*1 When 4096 × 2160p is input and [Wide mode] is set to [Normal], the resolution is displayed as 3840 × 2160p. To display 4096 × 2160p, set [Wide mode] setting to [Full 1] or [Full 2].
- \*2 Refer to the on screen menu to set [HDMI signal format].
- \*3 HDMI IN 3 and 4 only. Use the Ultra High Speed HDMI Cable to connect.
- \*4 Connect your audio system to the HDMI IN 3 to route LCD Display audio to your audio system.
- \*5 Specified standby power is reached after the LCD Display finishes necessary internal processes.
- \*6 Standby power consumption will increase when your LCD Display is connected to the network.

### Note

- Optional accessories availability depends on countries/region/LCD Display model/stock.
- Design and specifications are subject to change without notice.
- Some of the on-screen instructions may not apply to your LCD Display model.

## Licensing Information

- The terms HDMI, HDMI High-Definition Multimedia Interface, HDMI Trade dress and the HDMI Logos are trademarks or registered trademarks of HDMI Licensing Administrator, Inc.
- Dolby, Dolby Vision, Dolby Atmos, Dolby Audio, and the double-D symbol are trademarks of Dolby Laboratories Licensing Corporation. Manufactured under license from Dolby Laboratories. Confidential unpublished works. Copyright © 1992-2022 Dolby Laboratories. All rights reserved.
- Vewd® Core. Copyright 1995-2023 Vewd Software AS. All rights reserved.
- Google, YouTube and Android TV are trademarks of Google LLC.
- Wi-Fi®, Wi-Fi Alliance® and Wi-Fi Direct® are registered trademarks of Wi-Fi Alliance.

- Wi-Fi CERTIFIED™ and Wi-Fi CERTIFIED 6™ logos are certification marks of Wi-Fi Alliance.
- For DTS patents, see <http://patents.dts.com>. Manufactured under license from DTS, Inc. DTS, Digital Surround, and the DTS logo are registered trademarks or trademarks of DTS, Inc. in the United States and other countries. © 2020 DTS, Inc. ALL RIGHTS RESERVED.
- The Bluetooth® word mark and logos are registered trademarks owned by Bluetooth SIG, Inc. and any use of such marks by Sony Group Corporation and its subsidiaries is under license.
- TUXERA is a registered trademark of Tuxera Inc. in the US and other countries.
- Apple, Apple Home, AirPlay and HomeKit are trademarks of Apple Inc., registered in the U.S. and other countries and regions. To use AirPlay and Apple HomeKit with this TV, the latest version of iOS, iPadOS, or macOS is recommended.
- Covered by one or more claims of the HEVC patents listed at [patentlist.accessadvance.com](http://patentlist.accessadvance.com).
- All other trademarks are the property of their respective owners.



## Table des matières

Consignes de sécurité .....	3
Schéma de connexion .....	7
Utilisation de l'écran LCD au sein d'un système audio .....	10
Télécommande et écran LCD .....	10
Réglages .....	12
Mode Pro .....	12
Fonctions de commande .....	14
RS-232C .....	14
IP .....	15
Fixer l'écran LCD au mur .....	17
Dépannage .....	19
Spécifications .....	19

## À propos des manuels

Cet écran LCD est fourni avec les manuels suivants. Veuillez conserver ces manuels à titre de référence.

### Manuel de configuration

- Installation et configuration de l'écran LCD.

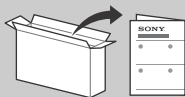

### Manuel de référence (ce manuel) / Feuillet de consignes d'utilisation et de sécurité

- Consignes de sécurité, télécommande, dépannage, fixation murale, spécifications, etc.



### Aide

Trouver davantage de dépannages et d'autres informations utiles directement depuis votre écran LCD. Appuyer sur **HELP** sur la télécommande pour afficher une liste de sujets.



Les menus de réglage peuvent changer sans préavis.

**IMPORTANT - Lisez le contrat de licence logicielle de l'utilisateur final avant d'utiliser votre produit Sony.** Utiliser votre produit signifie que vous acceptez les termes du contrat de licence logicielle de l'utilisateur final. Le contrat de licence logicielle entre vous et Sony est disponible en ligne sur le site Web Sony (<https://www.sony.net/tv-software-licences/>) ou sur l'écran de votre produit. Accédez à [Paramètres] → [Système] → [À propos] → [Renseignements juridiques] → [Contrat de licence d'utilisateur final].

### Remarque

- Les images et illustrations utilisées dans le Manuel de configuration et ce manuel sont fournies uniquement à titre de référence et peuvent différer de l'aspect réel du produit.
- Cet écran LCD affiche tous les types de format d'image en résolution de 3 840 points × 2 160 lignes.

## Emplacement de l'étiquette d'identification

Les étiquettes indiquant le numéro de modèle et les caractéristiques nominales de l'alimentation de l'écran LCD se trouvent à l'arrière de l'écran LCD.

## POUR LES CONSOMMATEURS aux États-Unis et au Canada (sauf FW-98BZ50L / 85BZ40L / 75BZ40L / 75BZ30L / 65BZ30L / 55BZ40L / 55BZ30L)

Cet écran LCD est certifié ENERGY STAR®. Il respecte les directives strictes en matière d'efficacité énergétique, définies par l'Environmental Protection Agency et le Department of Energy, des États-Unis. ENERGY STAR est un programme conjoint de ces agences gouvernementales, qui a été conçu pour promouvoir les produits et pratiques économes en électricité. Toutes modifications apportées aux paramètres et fonctionnalités de cet écran LCD (image, son et économie d'énergie) pourraient augmenter ou modifier sa consommation électrique. En fonction des paramètres, la consommation électrique peut dépasser les limites de la certification ENERGY STAR.



## ATTENTION

Pour prévenir les chocs électriques et l'exposition des broches, n'utilisez pas cette fiche CA avec une rallonge, une prise de courant ou une autre sortie de courant, sauf si les broches peuvent être insérées jusqu'au fond.

- Faites uniquement fonctionner l'écran LCD sur un courant de 110 V - 240 V CA (États-Unis/Canada 120 V CA).

## Consignes de sécurité

### Avis pour les clients aux États-Unis d'Amérique

#### Déclaration de conformité du fournisseur

Appellation commerciale : SONY  
Modèle : FW-98BZ50L / FW-98BZ30L / FW-85BZ40L / FW-85BZ35L / FW-85BZ30L / FW-75BZ40L / FW-75BZ35L / FW-75BZ30L / FW-65BZ40L / FW-65BZ35L / FW-65BZ30L / FW-55BZ40L / FW-55BZ35L / FW-55BZ30L / FW-50BZ30L / FW-43BZ30L  
Partie responsable : Sony Electronics Inc.  
Adresse : 16535 Via Esprillo, San Diego, CA 92127 U.S.A.  
Numéro de téléphone : 858-942-2230

### Information relative aux règlements de la FCC

Cet appareil a été soumis à l'essai et s'est avéré conforme aux limites pour un appareil numérique de classe B, conformément à la section 15 des règlements de la FCC. Ces normes sont conçues pour assurer une protection raisonnable contre les interférences nuisibles dans un environnement résidentiel. Cet appareil génère, utilise et peut émettre de l'énergie radioélectrique et, s'il n'est pas installé ou utilisé selon les directives, peut causer des interférences nuisibles aux communications radio. Cependant, il n'existe aucune garantie que des interférences ne se produiront pas dans une installation particulière. Si ce matériel est source d'interférences nuisibles pour la réception radio ou écran LCD, ce qui peut être déterminé en mettant l'appareil hors tension, puis sous tension, il est recommandé de tenter d'éliminer ces interférences en appliquant l'une ou plusieurs des mesures suivantes :

- Réorienter ou déplacer l'antenne réceptrice.
- Eloigner l'appareil du récepteur.
- Brancher l'appareil dans une prise d'un circuit différent de celui qui alimente le récepteur.
- Consulter le détaillant ou un technicien radio ou écran LCD qualifié pour obtenir de l'aide.

Conformément aux règlements de la FCC, vous êtes averti que tous les changements ou modifications non expressément approuvés dans ce manuel pourraient annuler tous vos droits relatifs à l'utilisation de ce produit.

### Sécurité et réglementation

Les règlements de la FCC limitent l'utilisation de cet appareil à une utilisation en intérieur uniquement.

### Avertissement

Cet appareil est conforme à la section 15 des règlements de la FCC. L'exploitation est autorisée aux deux conditions suivantes :

- (1) Cet appareil ne doit pas provoquer des interférences gênantes ; et
- (2) cet appareil doit pouvoir accepter les interférences reçues, y compris les interférences risquant de déclencher des opérations non désirées.

### Avis pour les clients au Canada

L'émetteur/récepteur exempt de licence contenu dans le présent appareil est conforme aux CNR d'Innovation, Sciences et Développement économique Canada applicables aux appareils radio exempts de licence. L'exploitation est autorisée aux deux conditions suivantes :  
(1) L'appareil ne doit pas produire de brouillage ;  
(2) L'appareil doit accepter tout brouillage radioélectrique subi, même si le brouillage est susceptible d'en compromettre le fonctionnement.

Pour empêcher que cet appareil cause du brouillage au service faisant l'objet d'une licence, il doit être utilisé à l'intérieur et devrait être placé loin des fenêtres afin de fournir un écran de blindage maximal. Si le matériel (ou son antenne d'émission) est installé à l'extérieur, il doit faire l'objet d'une licence.

Les radars de haute puissance sont désignés utilisateurs principaux (c.-à-d., qu'ils ont la priorité) pour les bandes 5 250-5 350 MHz et 5 650-5 850 MHz, et ces radars pourraient causer du brouillage et/ou des dommages aux dispositifs LAN-EL.

### Avis pour les clients aux États-Unis d'Amérique et au Canada

Cet équipement est conforme aux limites d'exposition aux rayonnements énoncées pour un environnement non contrôlé et respecte les règles les radioélectriques (RF) de la FCC lignes directrices d'exposition et d'exposition aux fréquences radioélectriques (RF) CNR-102 de l'IC. Cet équipement doit être installé et utilisé en gardant une distance de 20 cm ou plus du entre le radiateur et le corps humain (à l'exception des extrémités : mains, poignets, pieds et chevilles).

Cet appareil et sa ou ses antennes ne doivent pas être placés à proximité d'autres antennes ou émetteurs ni fonctionner avec eux, sauf autorisation spéciale.

Les produits Sony peuvent être retournés à des fins de recyclage dans un certain nombre de sites aux États-Unis et au Canada.

Visitez [www.sony.com/ecotrader](http://www.sony.com/ecotrader) pour les détails.

### Information sur le support de fixation murale compatible

Utilisez le support de fixation murale Sony ci-dessous correspondant au modèle de votre écran LCD.

Numéro de modèle de l'écran LCD Sony	
FW-75BZ40L / 75BZ35L / 75BZ30L / 65BZ40L / 65BZ35L / 65BZ30L / 55BZ40L / 55BZ35L / 55BZ30L	
Numéro de modèle du support de fixation murale Sony	SU-WL855*1

L'utilisation d'autres supports de fixation murale\*2 peut provoquer l'instabilité de l'appareil et causer des blessures ou des dommages matériels.

\*1 Uniquement pour certaines régions/pays/modèles.

\*2 Pour des instructions sur l'utilisation du support de fixation murale avec votre écran LCD, veuillez accéder à la page du site <https://www.sony.com/am/support> correspondant au modèle de votre écran LCD et télécharger le document « Support de fixation murale ».

## Informations sur le support de table compatible

Utilisez l'accessoire de support de table suivant avec votre modèle d'écran LCD.

Numéro de modèle de l'écran LCD Sony			
	FW-43BZ30L	FW-50BZ30L	FW-65BZ40L / 65BZ35L / 65BZ30L / 55BZ40L / 55BZ35L / 55BZ30L
Numéro de modèle du support de table	FWA-ST1L	FWA-ST2L	FWA-ST3L

## Note au consommateur

L'installation de cet écran LCD nécessite une certaine compétence. Veuillez à confier l'installation à un détaillant Sony ou à un entrepreneur autorisé et portez une attention particulière à la sécurité pendant l'installation.

## Avant d'installer votre écran LCD

Avec certains modèles d'écran LCD, le support de table n'est pas fixé afin de vous permettre de monter directement l'écran LCD au mur. Reportez-vous à la « Fixer l'écran LCD au mur » si vous souhaitez installer cet écran LCD au mur. Si vous ne comptez pas installer l'écran LCD au mur, vous devez installer le support de table (reportez-vous au Manuel de configuration). (Modèles avec support de table uniquement)

Tenez compte de ce qui suit pendant l'installation de l'écran LCD :

- Débranchez tous les câbles avant de transporter l'écran LCD.
- Deux personnes ou plus (trois personnes ou plus pour les écrans LCD de 214,8 cm (85 pouces), quatre personnes ou plus pour les écrans LCD de 247,7 cm (98 pouces) et plus) sont nécessaires pour transporter un grand écran LCD.
- Lors du transport de l'écran LCD, le bon emplacement des mains est très important pour votre sécurité, ainsi que pour éviter de causer des dommages.
- Lors de la manipulation ou du montage de l'écran LCD, ne couchez pas l'écran LCD (pour les modèles d'écrans LCD applicables uniquement).

FW-98BZ50L / 98BZ30L

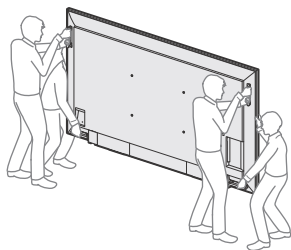

FW-85BZ40L / 85BZ35L / 85BZ30L

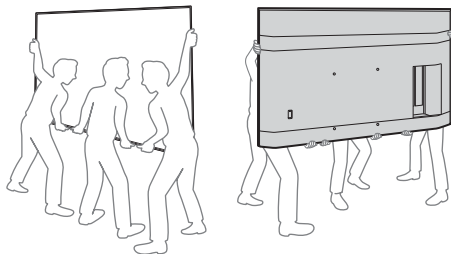

FW-75BZ40L / 75BZ35L / 75BZ30L / 65BZ40L / 65BZ35L / 65BZ30L / 55BZ40L / 55BZ35L / 55BZ30L / 50BZ30L / 43BZ30L

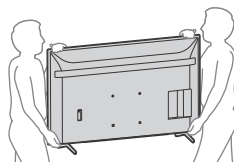

- Assurez-vous que votre écran LCD est correctement ventilé. Reportez-vous à la documentation de sécurité.
- Pour obtenir une qualité d'image optimale, n'exposez pas l'écran à la lumière directe d'une lampe ou du soleil.
- Évitez d'installer l'écran LCD dans une pièce dont le sol et les murs sont d'un matériau réfléchissant.
- Évitez de déplacer l'écran LCD d'un endroit froid à un endroit chaud. Un changement soudain de température peut provoquer de la condensation. Ce phénomène peut affecter la qualité de l'image et/ou des couleurs affichées par l'écran LCD. Si cela se produit, laissez la condensation s'évaporer complètement avant de mettre l'écran LCD sous tension.

## Fixer l'écran LCD



Sony recommande fortement de prendre les mesures nécessaires pour prévenir le basculement de l'écran LCD. Des écrans LCD qui ne sont pas fixés solidement peuvent basculer et entraîner des dommages matériels, des blessures corporelles graves ou même mortelles.

## Prévenir le basculement de l'écran LCD

- Fixer solidement l'écran LCD à un mur et/ou à un support (modèles avec support de table uniquement).
- Ne pas laisser les enfants jouer ou monter sur les meubles et les écrans LCD.
- Éviter de placer ou d'accrocher des objets sur l'écran LCD.
- Ne jamais installer l'écran LCD sur :
  - des surfaces glissantes, instables et/ou inégales.
  - un meuble qui peut facilement servir d'escalier, comme une commode à tiroirs.
- Installer l'écran LCD où il ne peut pas être tiré, poussé ou renversé.
- Installez l'écran LCD de manière à ce que le support de table de l'écran LCD ne dépasse pas du support (non fourni). Si le support de table dépasse du socle, l'écran LCD pourrait basculer, tomber et causer des blessures ou des dommages de l'écran LCD. (Modèles avec support de table uniquement)

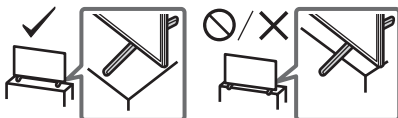



- Acheminer les cordons d'alimentation CA et les cordons connecteurs afin qu'ils ne soient pas accessibles aux enfants curieux.

### Mesures recommandées pour fixer solidement l'écran LCD (modèles avec support de table uniquement)

Tenez compte des mesures suivantes lorsque vous fixez votre écran LCD à une base (non fournie).

#### 1 Fixer solidement la base de l'écran LCD.

S'assurer que la base peut supporter adéquatement le poids de l'écran LCD. Utiliser deux attaches angulaires (non fournies) pour fixer solidement la base. Avec chaque attache angulaire, utiliser la quincaillerie appropriée pour :

- Fixer un côté de l'attache angulaire au poteau mural.
- Fixer l'autre côté à la base.

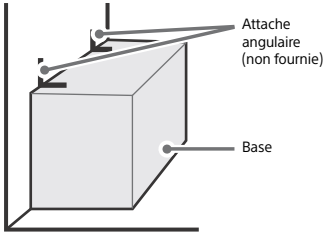

#### 2 Fixer solidement l'écran LCD à la base.

Utiliser la quincaillerie optionnelle mentionnée (non fournie) :

- Vis à métal M6 (vissée sur le couvercle arrière de l'écran LCD) (sauf FW-98BZ50L / 98BZ30L).
- Une vis ou l'équivalent (la fixer à la base).
- Une corde ou une chaîne (assez solide pour supporter le poids de l'écran LCD). Vous assurer qu'il n'y a pas de mou excessif dans la corde ou la chaîne.

**FW-65BZ40L / 65BZ35L / 65BZ30L / 55BZ40L / 55BZ35L / 55BZ30L / 50BZ30L / 43BZ30L**

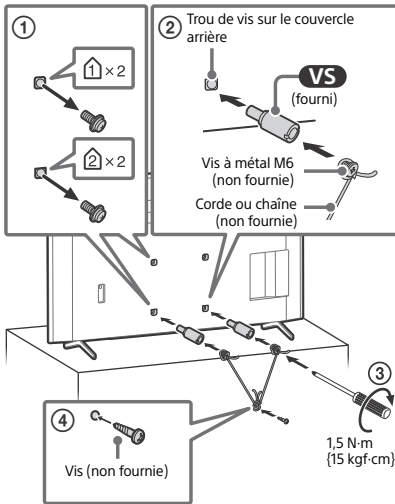

La longueur des vis à métal M6 diffère selon le diamètre de la corde ou de la chaîne. Reportez-vous à l'illustration ci-dessous.

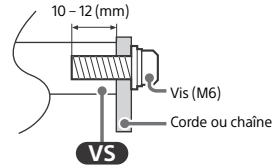

#### 3 Fixer l'écran LCD au mur avec des boulons, un dispositif d'ancrage au mur et une chaîne (ou une corde).

**FW-65BZ40L / 65BZ35L / 65BZ30L / 55BZ40L / 55BZ35L / 55BZ30L / 50BZ30L / 43BZ30L**

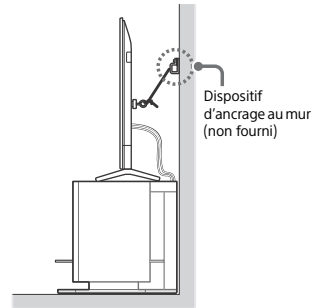
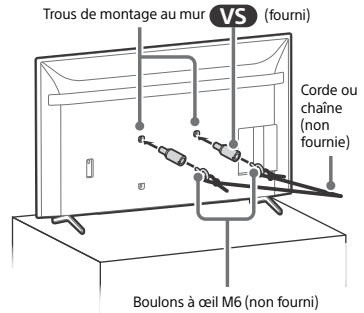

Veillez consulter l'illustration ci-dessous pour connaître la longueur du boulon à œil M6.

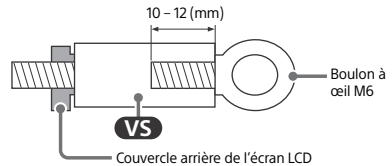

## Remarque

- À la livraison de votre écran LCD, selon le modèle, les vis sont fixées à l'arrière de l'écran LCD. (Elles sont fixées dans les orifices servant au montage mural.) Veillez à retirer les 2 vis du haut avant de fixer l'écran LCD à un mur.
- Le fait d'uniquement fixer l'écran LCD à la base sans fixer l'écran LCD et la base au mur fournit une protection minimale contre le basculement de l'écran LCD. Pour une protection supplémentaire, suivre toutes les trois mesures recommandées ci-dessus.

# Schéma de connexion

## Remarque

- Les bornes et étiquettes peuvent varier selon les régions/pays/modèles d'écran LCD.

FW-98BZ50L / 98BZ30L

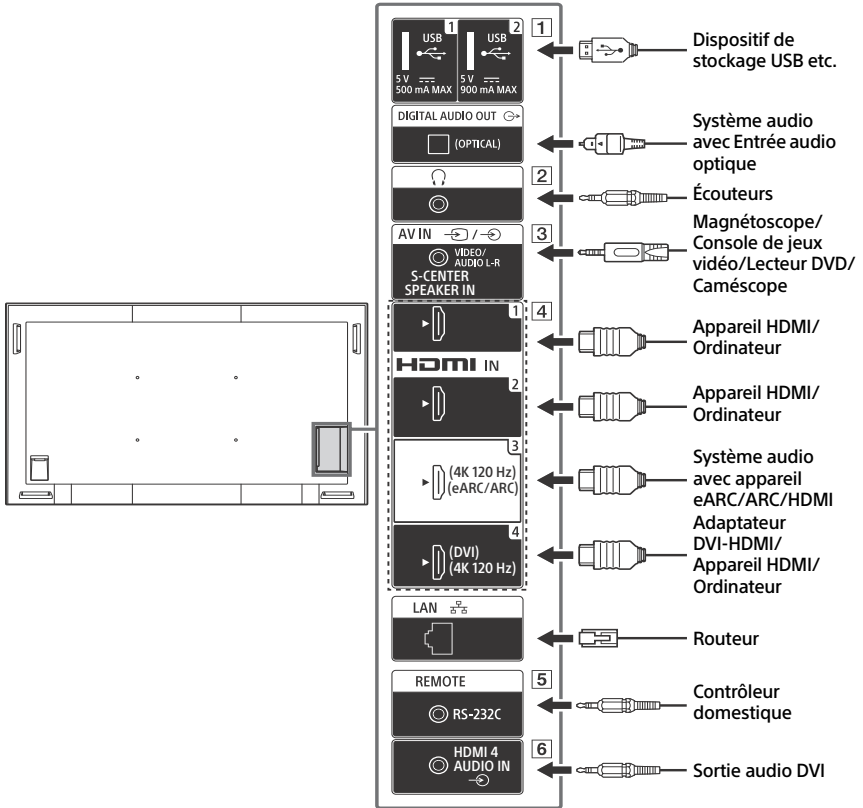

FR

**FW-85BZ40L / 85BZ35L / 85BZ30L / 75BZ40L / 75BZ35L / 75BZ30L / 65BZ40L / 65BZ35L / 65BZ30L / 55BZ40L / 55BZ35L / 55BZ30L / 50BZ30L / 43BZ30L**

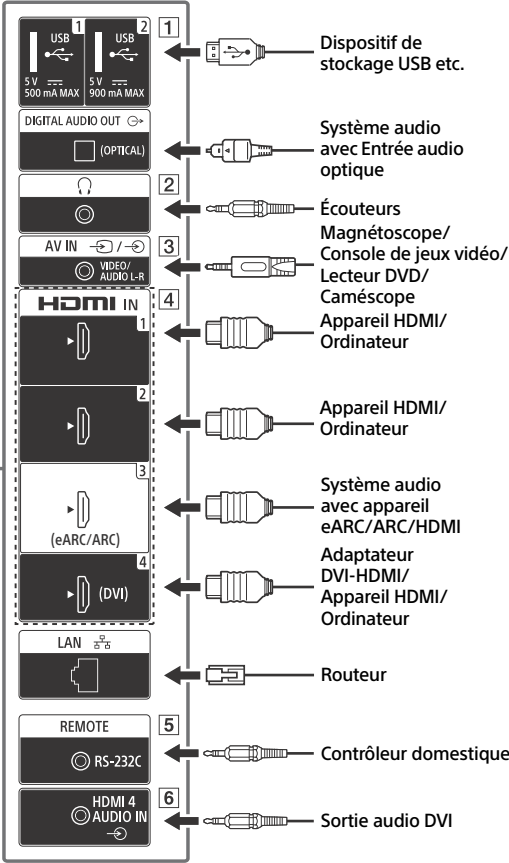
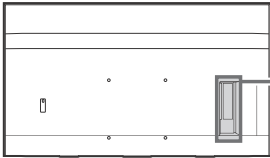

### 1 USB 1, USB 2

- Le raccordement d'un appareil USB de grande taille pourrait interférer avec les autres appareils raccordés à proximité.

### 2 (Écouteurs)

- Prend en charge la mini prise stéréo à 3 broches uniquement.
- Vous ne pouvez pas émettre le son au moyen des écouteurs et des haut-parleurs de l'écran LCD en même temps.

### 3 AV IN

- Pour un raccordement composite, utilisez un câble de rallonge analogique (non fourni).

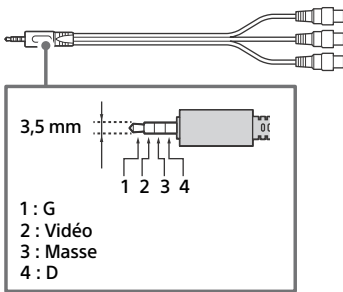

### 4 HDMI IN 1/2/3/4

- L'interface HDMI peut transférer la vidéo et l'audio numérique sur un câble unique.
- Si l'appareil est doté d'une prise DVI, utilisez un adaptateur DVI - HDMI (non fourni) pour la relier à la prise HDMI IN 4, puis branchez la prise de sortie audio de l'appareil à la prise HDMI 4 AUDIO IN.

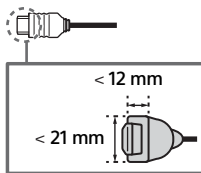

### • HDMI IN 3 eARC/ARC (Enhanced Audio Return Channel/Audio Return Channel)

Raccordez votre système audio à HDMI IN 3 pour acheminer l'audio de l'écran LCD vers votre système audio. Un système audio qui prend en charge le HDMI eARC/ARC peut envoyer la vidéo à l'écran LCD, et recevoir l'audio depuis l'écran LCD via le même câble HDMI. Si votre système audio ne prend pas en charge le HDMI eARC/ARC, un raccordement supplémentaire avec DIGITAL AUDIO OUT (OPTICAL) est nécessaire.

- Utilisez le câble HDMI avec Ethernet pour connecter le système audio avec eARC.

### 5 REMOTE RS-232C

- Borne pour communication série. Pour plus de détails, reportez-vous à « Fonctions de commande ».

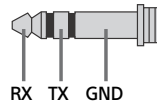

### 6 HDMI 4 AUDIO IN

- Si l'appareil est doté d'une prise DVI, utilisez un adaptateur DVI - HDMI (non fourni) pour la relier à la prise HDMI IN 4, puis branchez la prise de sortie audio de l'appareil à la prise HDMI 4 AUDIO IN.

## Utilisation de l'écran LCD au sein d'un système audio

(FW-98BZ50L / 98BZ30L uniquement)

### Remarque

- Avant de raccorder les câbles, déconnectez le cordon d'alimentation CA de l'écran LCD et du récepteur AV.
- Pour plus de détails, reportez-vous au mode d'emploi du système audio avec borne S-CENTER OUT.

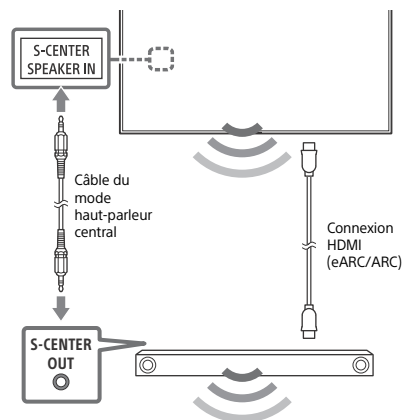

## Télécommande et écran LCD

La forme de la télécommande, l'agencement, la disponibilité et la fonction des touches de la télécommande peuvent varier selon votre région ou pays ou le modèle/réglages de l'écran LCD.

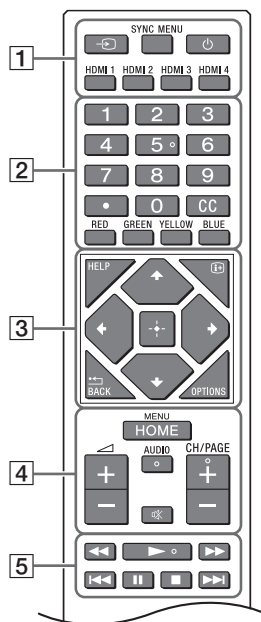

- 1 → (Sélection d'entrée) : Permet d'afficher et de sélectionner la source d'entrée, etc.

**SYNC MENU** : Affiche le menu BRAVIA Sync.

⏻ (Alimentation)

**HDMI 1/2/3/4**

- 2 **Touches numériques**

● (point)

**CC**

**Touches de couleur**

- 3 **HELP** : Affiche le menu d'Aide.

ℹ (Affichage écran) : Affiche les informations.

⏪/BACK

**OPTIONS** : Affiche une liste des fonctions utilisables à ce moment-là.

**▲/▼/◀/▶/⏏ (D-Pad de navigation) :**

Navigation et sélection dans le menu à l'écran.

**4 HOME/MENU**

◀ +/- (Volume)

**AUDIO :** Sélectionnez le son de la source multilingue ou le double son (selon la source du programme).

⏏ (Coupure du son)\*

CH/PAGE +/-

**5 ◀◀/▶▶/▶▶▶/◀◀◀/||/■/▶▶▶**

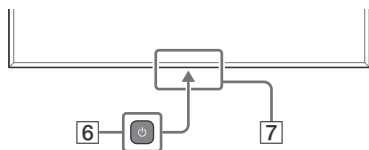

**6 ⏏ (Alimentation)**

**7 Capteur de télécommande /  
Capteur de lumière / DEL**

\* Le raccourci d'accessibilité est disponible en maintenant la touche ⏏ (Coupure du son) enfoncée.

# Réglages

## Mode Pro

En [Mode Pro], vous pouvez utiliser diverses fonctions pratiques pour un usage professionnel. Ici, nous expliquons comment passer au [Mode Pro] et les fonctions typiques du [Mode Pro].

### Mode Pro

**Mode normal** : Il s'agit du mode par défaut. Les fonctions du [Mode Pro] ne sont pas disponibles dans ce mode.

**Mode de paramètres Pro** : Ce mode vous permet de régler les divers paramètres des fonctions du [Mode Pro].

**Mode Pro** : Il s'agit du mode de fonctionnement pour usage professionnel, où vous pouvez utiliser les fonctions du [Mode Pro].

### Comment changer de mode

#### Si l'écran LCD est en Mode normal

- Accédez à [Accueil] → [Applications] → [Paramètres Pro], puis sélectionnez [Mode de paramètres Pro].



#### Si l'écran LCD est en Mode de paramètres Pro

- Accédez à [Accueil] → [Applications] → [Paramètres Pro], puis sélectionnez [Démarrer le mode Pro].

#### Si l'écran LCD est en Mode Pro

- Appuyez sur les touches d'activation décrites ci-dessous sur la télécommande dans l'ordre dans l'intervalle d'une seconde.

Une fois l'écran LCD redémarré, le mode passe à [Mode de paramètres Pro].

Touche d'activation :  (Affichage écran) /  (Coupure du son) /  +/- (Volume +) / **HOME/MENU**

\*Initialement, vous ne pouvez pas changer le mode [Paramètres Pro] en [Mode Pro]. Si vous souhaitez changer le mode à partir de [Paramètres Pro], accédez à [Paramètres Pro] → [Restrictions des fonctions] → [Applications] et changez [Paramètres Pro] en [Activer] dans [Mode de paramètres Pro].

### Présentation des fonctions du Mode Pro

En [Mode Pro], vous pouvez utiliser diverses fonctions pratiques. Les fonctions typiques du [Mode Pro] sont présentées ci-dessous.

#### – Réglage du fonctionnement de l'écran LCD lors de la mise sous tension CA

Vous pouvez régler le fonctionnement de l'écran LCD lorsque vous débranchez et réinsérez la fiche d'alimentation CA.

#### – Affichage optimisé de l'écran d'entrée de l'ordinateur

L'écran affiche l'écran d'entrée de l'ordinateur avec la taille optimale selon le format de l'ordinateur.

#### – Réveil automatique et commutation de l'entrée par détection du signal HDMI

Allumez automatiquement l'écran LCD et passez à l'entrée HDMI connectée lorsque le périphérique HDMI est connecté.

#### – Réglages du menu qui s'affiche par pression sur la touche HOME/MENU

Vous pouvez sélectionner le menu affiché en appuyant sur la touche **HOME/MENU** de la télécommande.



- **Désignation de la source d'entrée initiale lors du démarrage de l'écran LCD**  
Vous pouvez désigner la source d'entrée initiale au démarrage de l'écran LCD.
- **Verrouillage mode Pro**  
Vous pouvez protéger les réglages du [Mode Pro] en utilisant un code PIN.
- **Réglage du volume initial/maximum**  
Vous pouvez régler le volume initial et maximum de l'écran LCD.
- **Restrictions de fonctionnement de l'écran LCD sur la télécommande**  
Vous pouvez restreindre le fonctionnement de l'écran LCD sur la télécommande.
- **Restrictions d'entrées externes**  
Vous pouvez restreindre l'utilisation d'entrées externes.
- **Restriction d'utilisation d'applications**  
Vous pouvez restreindre l'utilisation d'applications de l'écran LCD.

## Comment régler les fonctions du Mode Pro

Accédez à [Accueil] → [Paramètres] → [Paramètres Pro] lorsque l'écran LCD est en [Mode de paramètres Pro].\*

\*Varie en fonction de la version du système d'exploitation.

# Fonctions de commande

## RS-232C

Vous pouvez commander l'écran LCD depuis un service externe via RS-232C. Le raccordement RS-232C est expliqué brièvement dans cette page.

### Interface

Raccordez le RS-232C à l'écran LCD avec un mini-jack stéréo 3,5 mm (fourni).

#### Mini-jack stéréo 3,5 mm

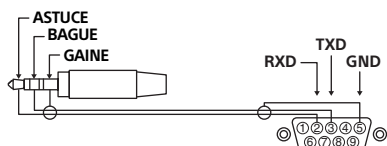

ASTUCE : Écran LCD → Contrôleur  
BAGUE : Contrôleur → Écran LCD

### Réglages de connexion

Lors du raccordement RS-232C, effectuez les réglages de connexion ci-dessous.

Débit en bauds	9 600 bps
Données	8 bits
Parité	Aucune
Bit de départ	1 bits
Bit d'arrêt	1 bits
Contrôle du débit	Aucune

### Format de données

Nous présentons le format de données pour la communication RS-232C ci-dessous.

(a) Requêtes du contrôleur à l'écran LCD

N°	Élément	Valeur	
1	En-tête	0x8C	: Commande
2	Catégorie	0x00	(fixe)
3	Fonction	0xXX	
4	Longueur	0xXX	(=Données X+1 octet)
5	Données 1	0xXX	
:	:	0xXX	
:	:	0xXX	
X+4	Données X	0xXX	
X+5	Somme de contrôle	0xXX	

## (b) Réponses de l'écran LCD au contrôleur

N°	Élément	Valeur	
1	En-tête	0x70	Réponse
2	Réponse	0x00	Terminé (Fin normale)
		0x01	: Limite dépassée (Fin anormale-Valeur maximale dépassée)
		0x02	: Limite dépassée (Fin anormale-Valeur minimale dépassée)
		0x03	: Commande annulée (Fin anormale)
		0x04	: Erreur syntaxique (Erreur de format de données)
3	Somme de contrôle	0xXX	

**Exemple de commande**

Des exemples de commandes de communications RS-232C sont expliqués ci-dessous.

Commande	En-tête	Catégorie	Fonction	Longueur	Données 1	Données X	Somme de contrôle
<b>Mise sous/hors tension</b>	0x8C	0x00	0x00	0x02	0x00 (arrêt)	-	0x8E
					0x01 (marche)	-	0x8F
<b>Sélection d'entrée HDMI</b>	0x8C	0x00	0x02	0x03	0x04 (HDMI)	0x01 (#1)	0x96
						0x02 (#2)	0x97
						0x03 (#3)	0x98
						0x04 (#4)	0x99

Pour plus de détails sur le RS-232C, veuillez contacter votre représentant commercial.

**IP**

Vous pouvez commander l'écran LCD via IP depuis une application HTML5/Android sur l'écran LCD ou sur l'appareil externe. Vous pouvez gérer et suivre les informations d'entrée/alimentation, démarrer et fermer les applications, contrôler l'affichage en changeant les chaînes et le volume, par exemple. Vous pouvez également restreindre les commandes par la fonction d'authentification.

**Protocole IP pris en charge**

Nom du protocole	Couche	Format	Authentification	Explication
<b>REST API</b>	HTTP	JSON-RPC	Oui	Les API dont la finalité est le contrôle des appareils.
<b>IRCC-IP</b>	HTTP	SOAP	Oui	Infrared Compatible Control sur Internet Protocol. La technologies et les formats pour transmettre les commandes de la télécommande via Internet.
<b>Contrôle IP simple</b>	TCP	Byte stream	N/D	Seules les fonctions typiques sont prises en charge.

## Réglages de l'écran LCD

Lors de l'utilisation du [Contrôle IP], réglez d'abord l'écran LCD comme suit.

Accédez à [Paramètres] → [Réseau et Internet] → [Réseau local] → [Contrôle IP].

Pour REST API et IRCC-IP,

- Sélectionnez [Authentification].
- Réglez [Clé pré-partagée] si nécessaire.

Pour Contrôle IP simple,

- Activez [Contrôle IP simple].

## Exemple de requête et réponse HTTP pour REST API

Voici l'exemple d'une requête et réponse pour acquérir l'état d'alimentation de l'écran LCD (adresse IP : 192.168.0.1 Clé pré-partagée « 1234 »).

### URL

<http://192.168.0.1/sony/system>

### Requête

```
POST /sony/system HTTP/1.1
```

```
Host: 192.168.0.1
```

```
Content-Type: application/json; charset=UTF-8
```

```
Content-Length: 70
```

```
X-Auth-PSK: 1234
```

```
{"method": "getPowerStatus", "params": [], "id": 50, "version": "1.0"}
```

### Réponse

```
HTTP/1.1 200 OK
```

```
Content-Type: application/json; charset=UTF-8
```

```
Content-Length: 44
```

```
{"result": [{"status": "active"}], "id": 50}
```

Pour en savoir plus sur le [Contrôle IP], veuillez contacter votre représentant commercial.

## Fixer l'écran LCD au mur

### Utilisation du support de fixation murale en option (SU-WL855 uniquement)\* (non fournie)

#### Note au consommateur :

Pour des raisons de sécurité et de protection du produit, Sony recommande vivement de faire installer votre écran LCD par des détaillants Sony ou des installateurs agréés. N'essayez pas de l'installer vous-même.

#### À l'attention des détaillants Sony et des installateurs :

Portez toute votre attention à la sécurité lors de l'installation, l'entretien périodique et la vérification de ce produit.

#### Informations d'installation du support de fixation murale

Pour les instructions d'installation du support de fixation murale, consultez les informations d'installation (support de fixation murale) sur le site Web d'assistance à la clientèle de Sony pour votre modèle d'écran LCD, à l'adresse suivante.

<https://www.sony.com/am/support>

- Suivez le guide d'instructions fourni avec le support de fixation murale pour votre modèle. Une certaine expertise est nécessaire pour l'installation de cet écran LCD, en particulier en ce qui concerne la solidité du mur en relation avec le poids de l'appareil.
- Sony ne saurait être tenue responsable de tout dommage ou de toute blessure découlant d'une mauvaise utilisation ou d'une installation incorrecte.
- La longueur des vis pour le support de fixation murale diffère selon l'épaisseur du support de fixation murale. Reportez-vous à l'illustration ci-dessous.

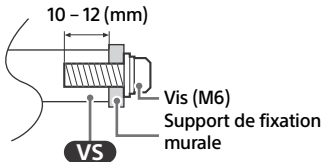

- Assurez-vous de ranger les vis non utilisées et le support de table dans un endroit sûr jusqu'à ce que vous soyez prêt à fixer le support de table (modèles avec support de table uniquement). Gardez les vis hors de la portée des jeunes enfants.

#### Remarque

- Lisez la documentation de sécurité fournie pour plus de renseignements sur l'utilisation en toute sécurité.

\* Uniquement pour certaines régions/pays/modèles.

### Utilisation du support de fixation murale en option (sauf SU-WL855) (non fournie)

Le mode d'emploi de cet écran LCD montre uniquement les étapes permettant de préparer l'écran LCD pour une fixation murale avant son installation au mur.

Votre écran LCD peut être installé sur un mur avec un support de fixation murale adapté (non fourni). Il se peut que le support de table soit fixé à l'écran LCD, dans ce cas, vous devez d'abord démonter le support de table de l'écran LCD (modèles avec support de table uniquement). Préparez l'écran LCD pour l'installation du support de fixation murale avant d'effectuer le raccordement des câbles.

#### Pour des raisons de sécurité et de protection du produit, Sony recommande fortement que l'installation de votre écran LCD sur le mur soit effectuée par un professionnel qualifié. N'essayez pas de l'installer vous-même.

- Suivez le guide d'instructions fourni avec le support de fixation murale pour votre modèle. Une certaine expertise est nécessaire pour l'installation de cet écran LCD, en particulier en ce qui concerne la solidité du mur en relation avec le poids de l'appareil.
- Les vis pour l'installation du support de fixation murale à l'écran LCD ne sont pas fournies.
- La longueur des vis pour le support de fixation murale diffère selon l'épaisseur du support de fixation murale. Reportez-vous à l'illustration ci-dessous.

## FW-98BZ50L / 98BZ30L

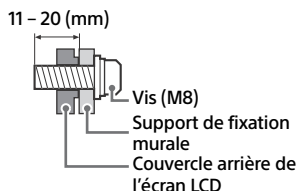

## FW-85BZ40L / 85BZ35L / 85BZ30L / 75BZ40L / 75BZ35L / 75BZ30L / 65BZ40L / 65BZ35L / 65BZ30L / 55BZ40L / 55BZ35L / 55BZ30L / 50BZ30L / 43BZ30L

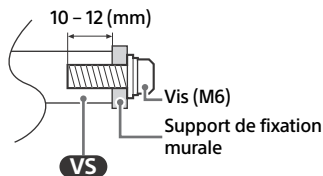

- Reportez-vous au tableau suivant pour le schéma des trous pour la fixation murale.

N° de modèle	Schéma des trous pour la fixation murale	
	a × b	
FW-98BZ50L / 98BZ30L	600 × 400 mm	
FW-85BZ40L / 85BZ35L / 85BZ30L	400 × 400 mm	
FW-75BZ40L / 75BZ35L / 75BZ30L / 65BZ40L / 65BZ35L / 65BZ30L / 55BZ40L / 55BZ35L / 55BZ30L	300 × 300 mm	
FW-50BZ30L / 43BZ30L	200 × 200 mm	

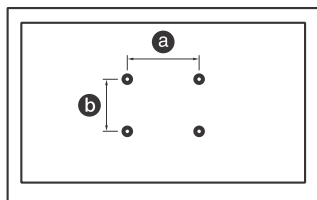

- Assurez-vous de ranger les vis non utilisées et le support de table dans un endroit sûr jusqu'à ce que vous soyez prêt à fixer le support de table (modèles avec support de table uniquement). Gardez les vis hors de la portée des jeunes enfants.

## Remarque

- Lisez la documentation de sécurité fournie pour plus de renseignements sur l'utilisation en toute sécurité.
  - Pour des informations plus détaillées, visitez le site Web du service à la clientèle de Sony.\*
- \* Uniquement pour certaines régions/pays/modèles.

## Dépannage

En cas de problèmes tels que : écran noir, aucun son, image figée, aucune réponse de l'écran LCD ou réseau perdu, suivez les étapes suivantes du dépannage général.

- 1 Redémarrez votre écran LCD en appuyant sur la touche de marche de la télécommande pendant environ cinq secondes et sélectionnez [Redémarrer]. L'écran LCD redémarrera. Si le problème persiste, débranchez le cordon d'alimentation CA, puis appuyez sur la touche d'alimentation sur l'écran LCD et relâchez-la. Attendez deux minutes et branchez le cordon d'alimentation CA. Sinon, appuyez sur la touche d'alimentation sur l'écran LCD pendant environ 40 secondes jusqu'à ce que l'écran LCD s'éteigne.
- 2 Reportez-vous au menu Aide en appuyant sur la touche **HELP** de la télécommande.
- 3 Connectez votre écran LCD à Internet et effectuez une mise à jour logicielle. Sony vous recommande de maintenir à jour le logiciel de votre écran LCD. Les mises à jour logicielles permettent d'ajouter de nouvelles fonctions et d'améliorer les performances.
- 4 Effectuez un rétablissement de la configuration par défaut.

**Lorsque vous branchez l'écran LCD, il est possible que vous ne puissiez pas allumer l'écran LCD immédiatement même si vous appuyez sur la touche de marche de la télécommande ou de l'écran LCD.**

L'initialisation du système prend du temps. Attendez environ 1 minute, puis utilisez-le normalement.

### Comment réinitialiser l'écran LCD à ses réglages d'usine

**AVERTISSEMENT** : La réinitialisation effacera tous vos réglages personnalisés, y compris le contrôle parental.

- Vous pouvez réinitialiser l'écran LCD aux réglages d'usine en sélectionnant [Rétablir configuration par défaut].

- Pour forcer le rétablissement de la configuration par défaut, débranchez le cordon d'alimentation CA. Appuyez longtemps sur la touche  $\odot$  de l'écran LCD et branchez le cordon d'alimentation CA.
- Pour plus de sécurité, assurez-vous d'effacer toutes les données à caractère personnel et informations relatives à votre compte avant de vous défaire de votre écran LCD ou de le vendre à un tiers, en procédant à la désynchronisation/désinscription, déconnexion et désactivation de tous les services de réseau et en rétablissant les paramètres d'usine de l'écran LCD.

### La télécommande ne fonctionne pas.

- Remplacez les piles.

### Vous avez oublié le mot de passe du profil d'utilisateur restreint.

- Effectuez un rétablissement forcé de la configuration par défaut.

## Spécifications

### Système

Système de l'écran

Écran ACL (affichage à cristaux liquides),  
Rétroéclairage DEL

Puissance des haut-parleurs (W)

FW-98BZ50L / 98BZ30L : 10 + 10 + 10 + 10  
FW-85BZ40L / 85BZ35L / 85BZ30L /  
75BZ40L / 75BZ35L / 75BZ30L / 65BZ40L /  
65BZ35L / 65BZ30L / 55BZ40L / 55BZ35L /  
55BZ30L / 50BZ30L / 43BZ30L : 10 + 10

Technologie sans fil

Protocole IEEE 802.11a/b/g/n/ac  
Bluetooth® version 4.2

### Connecteurs d'entrée et de sortie

$\rightarrow$ / $\rightarrow$  AV IN

Entrée vidéo/audio (mini-prise)

S-CENTER SPEAKER IN (FW-98BZ50L /  
98BZ30L uniquement)

Entrée d'enceinte centrale S (mini-prise)

HDMI IN 1/2/3/4 (compatible HDCP 2.3)

Vidéo (FW-98BZ50L / 98BZ30L

uniquement) :

4 096 × 2 160p (60 Hz)<sup>\*1\*</sup>, 4 096 × 2 160p (24 Hz)<sup>\*1</sup>, 3 840 × 2 160p (60 Hz)<sup>\*2</sup>, 3 840 × 2 160p (24, 30 Hz), 1 080p (30, 60, 120 Hz), 1 080/24p, 1 080i (60 Hz), 720p (30, 60 Hz), 720/24p, 480p, formats Ordinateur 3 840 × 2 160p (120 Hz)<sup>\*2\*</sup>

Vidéo (FW-85BZ40L / 85BZ35L / 85BZ30L / 75BZ40L / 75BZ35L / 75BZ30L / 65BZ40L / 65BZ35L / 65BZ30L / 55BZ40L / 55BZ35L / 55BZ30L / 50BZ30L / 43BZ30L

uniquement) :

4 096 × 2 160p (60 Hz)<sup>\*1\*</sup>, 4 096 × 2 160p (24 Hz)<sup>\*1</sup>, 3 840 × 2 160p (60 Hz)<sup>\*2</sup>, 3 840 × 2 160p (24, 30 Hz), 1 080p (30, 60 Hz), 1 080/24p, 1 080i (60 Hz), 720p (30, 60 Hz), 720/24p, 480p, formats Ordinateur

Audio :

En mode eARC (Enhanced Audio Return Channel)

7,1 canaux linéaires PCM : 32/44,1/48 kHz 16 bits, Dolby Digital, Dolby Digital Plus, DTS, Dolby TrueHD, DTS-HD MA, Dolby Atmos, DTS:X Master Audio

Sauf mode eARC

5,1 canaux linéaires PCM : 32/44,1/48/88,2/96/176,4/192 kHz 16/20/24 bits, Dolby Audio, Dolby Atmos, DTS

eARC/ARC (Enhanced Audio Return Channel/Audio Return Channel) (HDMI IN 3 uniquement)<sup>\*4</sup>

En mode eARC

7,1 canaux linéaires PCM : 32/44,1/48 kHz 16 bits, Dolby Digital, Dolby Digital Plus, DTS, Dolby TrueHD, DTS-HD MA, Dolby Atmos, DTS:X Master Audio

En mode ARC

Deux canaux linéaires PCM : 48 kHz 16 bits, Dolby Audio, Dolby Atmos, DTS

↪ DIGITAL AUDIO OUT (OPTICAL)

Prise optique numérique (Deux canaux linéaires PCM : 48 kHz 16 bits, Dolby Audio, DTS)

⊖ HDMI 4 AUDIO IN

Entrée audio analogique (mini-prise stéréo)

🎧 (mini-prise stéréo)

Écouteurs

↔ 1, ↔ 2

Le port USB 1 prend en charge la

connectivité USB haute vitesse (USB 2.0)

Le port USB 2 prend en charge la

connectivité USB super vitesse (USB 3.2 Gen 1)

📶 LAN

Connecteur 10BASE-T/100BASE-TX (Selon l'environnement de fonctionnement du réseau, la vitesse de connexion peut varier. Le débit et la qualité de communication ne sont pas garantis.)

REMOTE

Mini-prise RS-232C

Cette prise permet de recevoir le signal de commande externe.

## Alimentation et autres

Alimentation

110 V – 240 V CA, 50/60 Hz (États-Unis/

Canada 120 V CA, 60 Hz)

Consommation d'énergie

En cours d'utilisation (W)

FW-98BZ50L : 505

FW-98BZ30L : 328

FW-85BZ40L : 373

FW-85BZ35L : 323

FW-85BZ30L : 248

FW-75BZ40L : 299

FW-75BZ35L : 235

FW-75BZ30L : 306

FW-65BZ40L : 229

FW-65BZ35L : 218

FW-65BZ30L : 230

FW-55BZ40L : 201

FW-55BZ35L : 169

FW-55BZ30L : 202

FW-50BZ30L : 140

FW-43BZ30L : 103

En veille<sup>\*5\*</sup>

Moins de 0,5 W pour les modèles 120 V CA et moins de 0,5 W pour les modèles 240 V CA

Taille de l'écran (mesurée en diagonale)

(Environ) (cm/pouces)

FW-98BZ50L / 98BZ30L : 247,7 / 97,5 (classe 98 po)

FW-85BZ40L / 85BZ35L / 85BZ30L : 214,8 / 84,6 (classe 85 po)

FW-75BZ40L / 75BZ35L / 75BZ30L : 189,3 / 74,5 (classe 75 po)

FW-65BZ40L / 65BZ35L / 65BZ30L : 163,9 / 64,5 (classe 65 po)

FW-55BZ40L / 55BZ35L / 55BZ30L : 138,8 / 54,6 (classe 55 po)



FW-50BZ30L : 125,7 / 49,5 (classe 50 po)  
FW-43BZ30L : 108,0 / 42,5 (classe 43 po)  
Résolution de l'écran (horizontal x vertical)  
(pixels)  
3 840 x 2 160  
Puissance de sortie  
500 mA (pour USB 1), 900 mA (pour  
USB 2)

### Dimensions (Environ) (l x h x p) (mm) / (pouces)

FW-98BZ50L : 2 199 x 1 255 x 85 / 86 <sup>5</sup>/<sub>8</sub> x  
49 <sup>1</sup>/<sub>2</sub> x 3 <sup>3</sup>/<sub>8</sub>  
FW-98BZ30L : 2 199 x 1 255 x 85 / 86 <sup>5</sup>/<sub>8</sub> x  
49 <sup>1</sup>/<sub>2</sub> x 3 <sup>3</sup>/<sub>8</sub>  
FW-85BZ40L : 1 899 x 1 089 x 71 / 74 <sup>7</sup>/<sub>8</sub> x  
42 <sup>7</sup>/<sub>8</sub> x 2 <sup>7</sup>/<sub>8</sub>  
FW-85BZ35L : 1 899 x 1 089 x 71 / 74 <sup>7</sup>/<sub>8</sub> x  
42 <sup>7</sup>/<sub>8</sub> x 2 <sup>7</sup>/<sub>8</sub>  
FW-85BZ30L : 1 899 x 1 089 x 71 / 74 <sup>7</sup>/<sub>8</sub> x  
42 <sup>7</sup>/<sub>8</sub> x 2 <sup>7</sup>/<sub>8</sub>  
FW-75BZ40L : 1 686 x 969 x 72 / 66 <sup>1</sup>/<sub>2</sub> x  
38 <sup>1</sup>/<sub>4</sub> x 2 <sup>7</sup>/<sub>8</sub>  
FW-75BZ35L : 1 686 x 969 x 72 / 66 <sup>1</sup>/<sub>2</sub> x  
38 <sup>1</sup>/<sub>4</sub> x 2 <sup>7</sup>/<sub>8</sub>  
FW-75BZ30L : 1 686 x 969 x 72 / 66 <sup>1</sup>/<sub>2</sub> x  
38 <sup>1</sup>/<sub>4</sub> x 2 <sup>7</sup>/<sub>8</sub>  
FW-65BZ40L : 1 462 x 842 x 71 / 57 <sup>5</sup>/<sub>8</sub> x  
33 <sup>1</sup>/<sub>4</sub> x 2 <sup>7</sup>/<sub>8</sub>  
FW-65BZ35L : 1 462 x 842 x 71 / 57 <sup>5</sup>/<sub>8</sub> x  
33 <sup>1</sup>/<sub>4</sub> x 2 <sup>7</sup>/<sub>8</sub>  
FW-65BZ30L : 1 462 x 842 x 71 / 57 <sup>5</sup>/<sub>8</sub> x  
33 <sup>1</sup>/<sub>4</sub> x 2 <sup>7</sup>/<sub>8</sub>  
FW-55BZ40L : 1 243 x 721 x 71 / 49 x 28 <sup>1</sup>/<sub>2</sub>  
x 2 <sup>7</sup>/<sub>8</sub>  
FW-55BZ35L : 1 243 x 721 x 71 / 49 x 28 <sup>1</sup>/<sub>2</sub>  
x 2 <sup>7</sup>/<sub>8</sub>  
FW-55BZ30L : 1 243 x 721 x 71 / 49 x 28 <sup>1</sup>/<sub>2</sub>  
x 2 <sup>7</sup>/<sub>8</sub>  
FW-50BZ30L : 1 126 x 653 x 70 / 44 <sup>3</sup>/<sub>8</sub> x  
25 <sup>3</sup>/<sub>4</sub> x 2 <sup>7</sup>/<sub>8</sub>  
FW-43BZ30L : 972 x 567 x 70 / 38 <sup>3</sup>/<sub>8</sub> x  
22 <sup>3</sup>/<sub>8</sub> x 2 <sup>7</sup>/<sub>8</sub>

schéma des trous pour la fixation murale

FW-98BZ50L / 98BZ30L : 600 x 400 mm  
FW-85BZ40L / 85BZ35L / 85BZ30L :  
400 x 400 mm  
FW-75BZ40L / 75BZ35L / 75BZ30L /  
65BZ40L / 65BZ35L / 65BZ30L / 55BZ40L /  
55BZ35L / 55BZ30L : 300 x 300 mm  
FW-50BZ30L / 43BZ30L : 200 x 200 mm

taille des vis de fixation murale (mm)  
FW-98BZ50L / 98BZ30L : M8 (longueur :  
reportez-vous à « Fixer l'écran LCD au mur ».)  
FW-85BZ40L / 85BZ35L / 85BZ30L /  
75BZ40L / 75BZ35L / 75BZ30L / 65BZ40L /  
65BZ35L / 65BZ30L / 55BZ40L / 55BZ35L /  
55BZ30L / 50BZ30L / 43BZ30L : M6  
(longueur : reportez-vous à « Fixer l'écran  
LCD au mur ».)

### Poids (Environ) (kg) / (lb.)

FW-98BZ50L : 67,2 / 148,1  
FW-98BZ30L : 67,2 / 148,1  
FW-85BZ40L : 44,5 / 98,1  
FW-85BZ35L : 44,5 / 98,1  
FW-85BZ30L : 44,5 / 98,1  
FW-75BZ40L : 31,5 / 69,4  
FW-75BZ35L : 31,5 / 69,4  
FW-75BZ30L : 31,7 / 69,9  
FW-65BZ40L : 21,4 / 47,2  
FW-65BZ35L : 21,2 / 46,7  
FW-65BZ30L : 21,2 / 46,7  
FW-55BZ40L : 15,8 / 34,9  
FW-55BZ35L : 15,7 / 34,6  
FW-55BZ30L : 15,7 / 34,6  
FW-50BZ30L : 12,3 / 27,1  
FW-43BZ30L : 10 / 22,1

### Autres

Accessoires en option

Support de fixation murale : SU-WL855  
(FW-75BZ40L / 75BZ35L / 75BZ30L /  
65BZ40L / 65BZ35L / 65BZ30L / 55BZ40L /  
55BZ35L / 55BZ30L uniquement)  
Unité d'horloge USB : FWA-UB100AT  
Cache antivol USB : FWA-AT100  
Support de table : FWA-ST1L  
(FW-43BZ30L), FWA-ST2L (FW-50BZ30L),  
FWA-ST3L (FW-65BZ40L / 65BZ35L /  
65BZ30L / 55BZ40L / 55BZ35L / 55BZ30L)

Température de service : 0 °C – 40 °C /  
32 °F – 104 °F

- \*1 Si la valeur d'entrée est 4 096 x 2 160p et que [Mode cinéma] est réglé sur [Normal], la résolution s'affiche à 3 840 x 2 160p. Pour afficher au format 4 096 x 2 160p, réglez le paramètre [Mode cinéma] sur [Plein écran 1] ou [Plein écran 2].
- \*2 Reportez-vous au menu à l'écran pour régler [Format du signal HDMI].
- \*3 HDMI IN 3 et 4 uniquement. Utilisez un Câble HDMI ultra-haute vitesse pour vous connecter.
- \*4 Raccordez votre système audio à HDMI IN 3 pour acheminer l'audio de l'écran LCD vers votre système audio.

- \*5 La consommation d'énergie en mode de veille est obtenue lorsque les processus internes nécessaires de l'écran LCD sont terminés.
- \*6 La consommation d'énergie en mode de veille augmente lorsque votre écran LCD est connecté au réseau.

#### Remarque

- La disponibilité des accessoires en option dépend des régions/pays/modèles d'écrans LCD/stocks.
- La conception des produits et les caractéristiques techniques peuvent changer sans préavis.
- Certaines des instructions à l'écran peuvent ne pas s'appliquer à votre modèle d'écran LCD.

#### Information de licence

- Les termes HDMI, HDMI High-Definition Multimedia Interface, la présentation commerciale HDMI et les logos HDMI sont des marques ou des marques déposées de HDMI Licensing Administrator, Inc.
- Dolby, Dolby Vision, Dolby Atmos, Dolby Audio et le symbole double-D sont des marques de commerce de Dolby Laboratories Licensing Corporation. Fabriqué sous licence de Dolby Laboratories. Documents confidentiels non publiés. Droit d'auteur © 1992-2022 Dolby Laboratories. Tous droits réservés.
- Vewd® Core. Copyright 1995-2023 Vewd Software AS. Tous droits réservés.
- Google, YouTube et Android TV sont des marques de commerce de Google LLC.
- Wi-Fi®, Wi-Fi Alliance® et Wi-Fi Direct® sont des marques déposées de la Wi-Fi Alliance.
- Les logos Wi-Fi CERTIFIED™ et Wi-Fi CERTIFIED 6™ sont des marques de certification de Wi-Fi Alliance.
- Pour les brevets DTS, voir <http://patents.dts.com>. Fabriqué sous licence de DTS, Inc. DTS, Digital Surround et le logo DTS sont des marques déposées ou des marques commerciales de DTS, Inc. aux États-Unis et dans d'autres pays. © 2020 DTS, Inc. TOUS DROITS RÉSERVÉS.
- Les logos et le mot de marque Bluetooth® sont des marques déposées appartenant à Bluetooth SIG, Inc. et toute utilisation de ces marques par Sony Group Corporation et ses filiales est couverte par une licence.
- TUXERA est une marque déposée de Tuxera Inc. aux États-Unis et dans d'autres pays.

- Apple, Apple Home, AirPlay et HomeKit sont des marques de commerce d'Apple Inc., enregistrées aux États-Unis et dans d'autres pays et régions. Pour utiliser AirPlay et Apple HomeKit avec ce téléviseur, la dernière version d'iOS, iPadOS ou macOS est recommandée.
- Couvert par une ou plusieurs demandes de brevets HEVC (High Efficiency Video Coding) listés sur [patentlist.accessadvance.com](http://patentlist.accessadvance.com).
- Toutes les autres marques commerciales sont la propriété de leurs détenteurs respectifs.



## Tabla de contenido

Información sobre seguridad	3
Diagrama de conexión	9
Uso de la pantalla LCD como parte del sistema de audio	12
Control remoto y pantalla LCD	12
Ajustes	14
Modo Pro	14
Funciones de control	16
RS-232C	16
IP	17
Instalación de la pantalla LCD en la pared	19
Solución de problemas	21
Especificaciones	21

## Acerca de los manuales

Esta pantalla LCD se entrega con los siguientes manuales. Guarde los manuales para futuras consultas.

### Guía de configuración

- Instalación y configuración de la pantalla LCD.

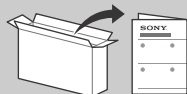

### Guía de referencia (este manual) / Folleto de instrucciones de seguridad

- Información de seguridad, control remoto, solución de problemas, instalación de montaje mural, especificaciones, etc.



### Ayuda

Encuentre más soluciones de problemas y otra información útil directamente desde la pantalla LCD. Pulse **HELP** en el control remoto para mostrar una lista de temas.



Los menús de configuración están sujetos a cambios sin previo aviso.

**IMPORTANTE - Lea el Acuerdo de licencia de software para el usuario final antes de utilizar su producto Sony.** El uso del producto indica su aceptación de este Acuerdo de licencia de software para el usuario final. El acuerdo de licencia de software entre usted y Sony se encuentra disponible en línea en el sitio web de Sony (<https://www.sony.net/tv-software-licenses/>) o en la pantalla de su producto. Vaya a [Configuración] → [Sistema] → [Acerca de] → [Información legal] → [Acuerdo de licencia de usuario final].

### Nota

- Las imágenes e ilustraciones que aparecen en este manual y Guía de configuración son solo de referencia y pueden diferir del producto real.
- Esta pantalla LCD muestra todas las señales de entrada de video en una resolución de 3 840 puntos × 2 160 líneas.

### Ubicación de la etiqueta de identificación

Las etiquetas que identifican el No. de modelo y las Características Eléctricas se encuentran en la parte posterior de la pantalla LCD.

### PARA CONSUMIDORES de EE. UU. y Canadá (excepto FW-98BZ50L / 85BZ40L / 75BZ40L / 75BZ30L / 65BZ30L / 55BZ40L / 55BZ30L)

Esta pantalla LCD reúne los requisitos del ENERGY STAR®. Cumple las estrictas directrices de eficiencia energética impuestas por el Departamento de Energía y la Agencia de Protección Ambiental de Estados Unidos. ENERGY STAR es un programa conjunto de estas agencias gubernamentales, diseñado para promover prácticas y productos de eficiencia energética. Algunos cambios en determinadas características, ajustes y funcionalidades de esta pantalla LCD (por ejemplo, Imagen/sonido, Ahorro de energía) pueden aumentar o cambiar el consumo de energía. En función de los ajustes cambiados, el consumo de energía puede exceder los límites requeridos para la certificación ENERGY STAR.



### PRECAUCIÓN

Para evitar descargas eléctricas y exposición a contactos eléctricos, no utilice este enchufe de corriente alterna con un cable de extensión, receptáculo u otro tomacorriente a menos que los contactos eléctricos puedan ser introducidos completamente.

- Opere la pantalla LCD únicamente con ca de 110 V a 240 V (EE.UU./Canadá ca 120 V)

## Información sobre seguridad

### Aviso a los clientes en los Estados Unidos de América

#### Declaración de conformidad del proveedor

Nombre de la marca: SONY  
Modelo: FW-98BZ50L / FW-98BZ30L / FW-85BZ40L / FW-85BZ35L / FW-85BZ30L / FW-75BZ40L / FW-75BZ35L / FW-75BZ30L / FW-65BZ40L / FW-65BZ35L / FW-65BZ30L / FW-55BZ40L / FW-55BZ35L / FW-55BZ30L / FW-50BZ30L / FW-43BZ30L  
Parte responsable: Sony Electronics Inc.  
Dirección: 16535 Via Esprillo, San Diego, CA 92127 EE.UU.  
Teléfono: 858-942-2230

### Para los clientes en los Estados Unidos Información relacionada a la FCC

Este aparato fue debidamente probado, demostrándose que cumple con los límites establecidos para los dispositivos digitales Clase B de acuerdo con la Sección 15 de las normas de la FCC. Estos límites se establecieron para ofrecer protección razonable contra interferencias perjudiciales en las instalaciones residenciales. Este aparato genera, usa y puede emitir energía de frecuencia radioeléctrica, y si no se instala y utiliza de acuerdo con las instrucciones correspondientes, podría producir interferencias perjudiciales en las radiocomunicaciones. No obstante, no puede garantizarse que no se produzcan estas interferencias en una instalación determinada. Si este aparato llega a interferir en la recepción de radio o pantalla LCD, lo que podrá comprobarse encendiendo y apagando el aparato, se recomienda al usuario intentar corregir la interferencia mediante una o más de las siguientes medidas:

- Cambiar la orientación o la ubicación de la antena de recepción.
- Aumentar la distancia entre el equipo y el receptor.
- Conectar el equipo a un tomacorriente de un circuito distinto al que está enchufado el receptor.
- Ponerse en contacto con el distribuidor o solicitar los servicios de un técnico capacitado en radio y pantalla LCD.

De acuerdo con las regulaciones de la FCC, se le advierte que cualquier cambio o modificación que no se apruebe expresamente en este manual podría anular su autorización para operar este equipo.

### Seguridad y reglamentación

Las regulaciones de la FCC restringen el funcionamiento de este dispositivo a su uso en interiores solamente.

### Advertencia

Este dispositivo cumple con la Sección 15 del reglamento de la FCC. El funcionamiento está sujeto a las dos condiciones siguientes:

- (1) Este dispositivo no debe provocar interferencias nocivas; y
- (2) este dispositivo debe aceptar las interferencias, incluidas las que puedan provocar un funcionamiento no deseado.

### Aviso a los clientes en Canadá

Este dispositivo contiene un transmisor/receptor que no exigen licencia que cumple con los estándares RSS que no exigen licencia de Canadá para la Innovación, Ciencia y Desarrollo económico. El funcionamiento está sujeto a las dos condiciones siguientes:

- (1) Este dispositivo no debe provocar interferencias; y
- (2) Este dispositivo debe aceptar las interferencias, incluidas las que puedan provocar un funcionamiento no deseado del dispositivo.

Para evitar interferencias de radio con el servicio autorizado, este dispositivo está diseñado para funcionar en interiores y alejado de ventanas para proporcionar la máxima protección. El equipo (o su antena de transmisión) que se instale en exteriores está sujeto a autorización.

Los radares de alta potencia se asignan como usuarios principales (es decir como usuarios prioritarios) de las bandas de 5 250-5 350 MHz y 5 650-5 850 MHz y estos radares podrían causar interferencia y/o daños a los dispositivos LE-LAN.

### Aviso a los clientes en los Estados Unidos de América y Canadá

Este equipo cumple con los límites de exposición de radiación de la FCC/IC establecidos para equipo no controlado y cumple con los lineamientos de exposición de radiofrecuencia (RF) de la FCC y RSS-102 del reglamento de exposición de radiofrecuencia (RF) de la IC. Este equipo se debe instalar y operar manteniendo el radiador al menos a 20 cm o más del cuerpo de una persona (excluidas las extremidades: manos, muñecas y tobillos).

Este dispositivo y sus antenas no deben colocarse ni operarse con ninguna otra antena o transmisor excepto en condiciones Grant.

Los productos Sony se puede devolver para el reciclado en varias ubicaciones de Estados Unidos y Canadá. Visite [www.sony.com/ecotrader](http://www.sony.com/ecotrader) para obtener detalles.

### Información de compatibilidad del soporte de montaje de mural

Utilice el siguiente soporte de montaje mural Sony especificado para su modelo de pantalla LCD.

	Pantalla LCD Sony Modelo N.º
	FW-75BZ40L / 75BZ35L / 75BZ30L / 65BZ40L / 65BZ35L / 65BZ30L / 55BZ40L / 55BZ35L / 55BZ30L
Nº de modelo del soporte de montaje mural Sony	SU-WL855*1

Si se utiliza con otros soportes de montaje mural\*2 podría quedar inestable y provocar daños a la propiedad o lesiones.

\*1 Solo para regiones/países/modelos limitados.

\*2 Para obtener instrucciones acerca del uso del soporte de montaje mural para su modelo de Pantalla LCD visite <https://www.sony.com/am/support> y descargue "Soporte de montaje mural" para su pantalla LCD.

## Información sobre el soporte de sobremesa compatible

Use el siguiente accesorio del soporte de sobremesa con su modelo de pantalla LCD.

Pantalla LCD Sony Modelo N.º			
	FW-43BZ30L	FW-50BZ30L	FW-65BZ40L / 65BZ35L / 65BZ30L / 55BZ40L / 55BZ35L / 55BZ30L
N.º de modelo de soporte de sobremesa	FWA-ST1L	FWA-ST2L	FWA-ST3L

## Información para clientes

Para la instalación de la pantalla LCD especificada se requieren conocimientos y experiencia suficientes. Asegúrese de obtener servicios de instalación de un distribuidor o contratista autorizado por Sony y de prestar especial atención a la seguridad durante la instalación.

### Antes de configurar su pantalla LCD

Algunos modelos de pantalla LCD se entregan con un soporte de sobremesa desmontable de modo que pueda instalar la pantalla LCD en la pared. Consulte la "Instalación de la pantalla LCD en la pared" si desea montar su pantalla LCD en la pared. Si decide no montar la pantalla LCD en la pared, tendrá que instalar el soporte de sobremesa (consulte la Guía de configuración). (Modelos solo con soporte de sobremesa)

Tenga en cuenta lo siguiente al instalar la pantalla LCD:

- Desconecte todos los cables para transportar la pantalla LCD.
- Para trasladar una pantalla LCD de gran tamaño se necesitan dos o más personas (tres o más personas para una pantalla LCD de 214,8 cm (85 pulgadas), cuatro o más personas para una pantalla LCD de 247,7 cm (98 pulgadas) o más).
- Es muy importante la colocación correcta de las manos para trasladar la pantalla LCD, por seguridad y para evitar cualquier daño.
- Cuando maneje o monte la pantalla LCD, no acueste la pantalla LCD (solo para el modelo de pantalla LCD aplicable).

#### FW-98BZ50L / 98BZ30L

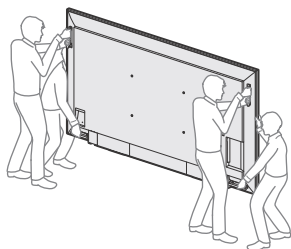

#### FW-85BZ40L / 85BZ35L / 85BZ30L

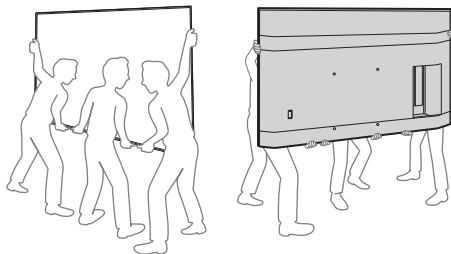

#### FW-75BZ40L / 75BZ35L / 75BZ30L / 65BZ40L / 65BZ35L / 65BZ30L / 55BZ40L / 55BZ35L / 55BZ30L / 50BZ30L / 43BZ30L

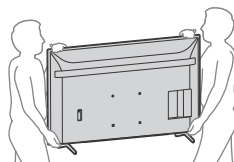

- Asegúrese de que su pantalla LCD tenga una ventilación adecuada, consulte la documentación de seguridad.
- Para una mejor calidad de imagen, no exponga la pantalla a iluminación directa o a la luz del sol
- Evite instalar la pantalla LCD en una habitación con materiales que reflejen luz en las paredes o el piso.
- Evite trasladar la pantalla LCD de un área fría a una caliente. Los cambios bruscos de temperatura ambiente pueden crear humedad por condensación. Como consecuencia de ello, podría verse afectada la calidad de la imagen y de los colores. En caso de que eso ocurra, deje evaporar la humedad por completo antes de encender la pantalla LCD.

### Fijación la pantalla LCD



Sony recomienda tomar medidas especiales para evitar que la pantalla LCD se caiga.

Las pantallas LCD que no están instalados de manera segura pueden caerse y provocar daños a la propiedad, causar lesiones corporales o incluso la muerte.

### Medidas para evitar que se caiga la pantalla LCD

- Fije la pantalla LCD a la pared o a una base de soporte (modelos solo con soporte de sobremesa).
- No permita que los niños jueguen o se cuelguen del mueble o de la pantalla LCD.
- Evite colocar o colgar objetos en la pantalla LCD.
- No instale nunca la pantalla LCD en:
  - superficies resbaladizas, inestables o irregulares.
  - muebles que pueden utilizarse fácilmente como escalones, como una cómoda.
- Instale la pantalla LCD donde no puedan deslizarla, empujarla o hacerla caer.

- Instale la pantalla LCD de manera que el soporte de sobremesa de la pantalla LCD no sobresalga de la superficie de la mesa. Si el soporte de sobremesa sobresale de la superficie de la mesa, esto podría hacer que la pantalla LCD se caiga, vuelque y provoque lesiones personales o daños en la pantalla LCD. (Modelos solo con soporte de sobremesa)

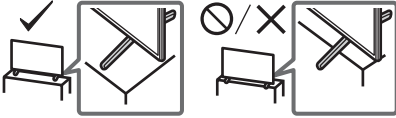

- Coloque todos los cables de alimentación y cables de conexión de modo que no estén al alcance de los niños.

### Medidas recomendadas para la instalación de la pantalla LCD (modelos solo con soporte de sobremesa)

Preste atención a las siguientes medidas de seguridad cuando instale una pantalla LCD en el soporte de pantalla LCD (no suministrado).

- 1 Fije la base de soporte donde se apoyará la pantalla LCD. Asegúrese de que la base de soporte tolere correctamente el peso de la pantalla LCD. Utilice dos soportes en ángulo (no suministrados) para fijar la base de soporte. Para cada soporte en ángulo, utilice el herraje adecuado a fin de:
  - Sujetar un lado del soporte en ángulo a la pared.
  - Sujetar el otro lado a la base de soporte.

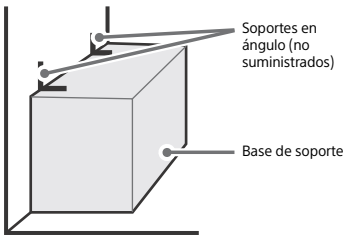

- 2 Fije la pantalla LCD a la base de soporte. Utilice los herrajes opcionales que se enumeran a continuación (no suministrados):
  - El tornillo tipo M6 (atornillado a la cubierta trasera de la pantalla LCD) (excepto FW-98B250L / 98BZ30L).
  - Un tornillo o elemento similar (sujetado a la base de soporte de la pantalla LCD).
  - Cuerda o cadena (lo suficientemente fuerte para tolerar el peso de la pantalla LCD). Asegúrese de que no haya demasiada longitud sobrante de cuerda o cadena.

FW-65BZ40L / 65BZ35L / 65BZ30L / 55BZ40L / 55BZ35L / 55BZ30L / 50BZ30L / 43BZ30L

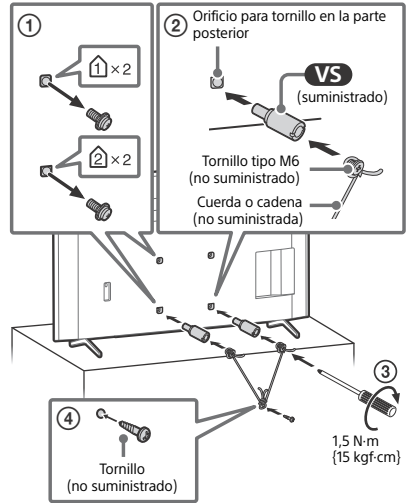

La longitud del tornillo M6 difiere según el grosor de cuerda o cadena utilizada. Consulte la siguiente ilustración.

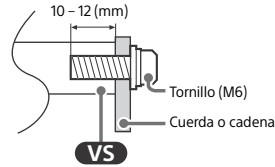

- 3 Sujete la pantalla LCD a la pared mediante pernos, tornillos de anclaje y cadena (o sogas).

FW-65BZ40L / 65BZ35L / 65BZ30L / 55BZ40L / 55BZ35L / 55BZ30L / 50BZ30L / 43BZ30L

Orificios para montaje de pared VS (suministrado)

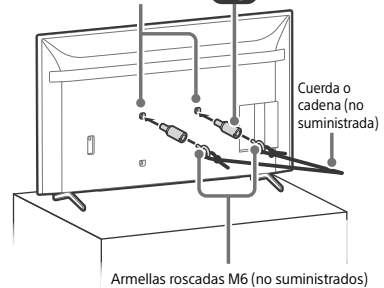

ES

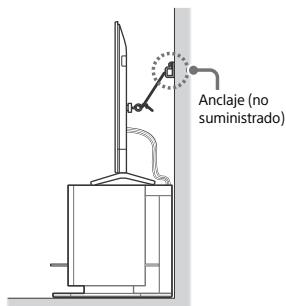

Observe la siguiente ilustración para saber la longitud de las armellas roscadas M6.

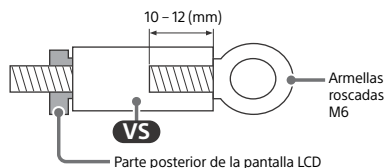

### Nota

- Junto con la pantalla LCD se incluyen tornillos que se encuentran instalados en la parte posterior de la pantalla LCD dependiendo del modelo de pantalla LCD. (Están fijados a los orificios de los tornillos para el montaje mural.) Asegúrese de quitar los dos tornillos superiores antes de anclar la pantalla LCD en la pared.
- Fijar la pantalla LCD al soporte sin sujetar correctamente la pantalla LCD ni el soporte a la pared no es garantía suficiente para evitar que la pantalla LCD se caiga. Para una mayor protección, siga las tres medidas recomendadas anteriormente.



**NOT FOR CANADIAN CUSTOMERS. NOT APPLICABLE IN CANADA, INCLUDING IN THE PROVINCE OF QUEBEC.**

**NE S'ADRESSE PAS AUX CONSOMMATEURS CANADIENS. NON APPLICABLE AU CANADA, Y COMPRIS LA PROVINCE DE QUÉBEC.**

**NO ESTÁ DESTINADO PARA CONSUMIDORES CANADIENSES. NO APLICABLE EN CANADÁ, INCLUIDA LA PROVINCIA DE QUEBEC.**

## Referencia de funciones y traducciones

En este manual se incluyen ciertos términos en inglés. A continuación encontrará su traducción y explicación.

Texto en el manual	Español	Explicación
4K	Imágenes de 3 840 × 2 160 píxeles	
API	Interfaz de programación para aplicaciones	
ARC	Canal de Retorno de Audio	
AV IN	Entrada de audio y video	
BACK	Volver	
BRAVIA Sync	Marca comercial registrada	Tecnología que permite comunicación entre productos Sony por medio de una conexión de HDMI
ca	Corriente alterna	
CH +/-	Canal +/-	
DIGITAL AUDIO OUT	Salida de audio digital	
DVD	Disco digital de video	
DVI	Interfaz de video digital	
D-Pad	Control direccional plano de navegación	
eARC	Canal de retorno de audio mejorado	
ECO	Ecológico	
FCC	Comisión Federal de Comunicaciones de Estados Unidos de América	
HD	Alta definición	
HDCP	Protección de contenido digital de ancho de banda alto	
HDMI	Interfaz multimedia de alta definición	
HELP	Ayuda	
HOME	Inicio	
IC	Identificador de Industry Canada (departamento del gobierno canadiense), indica que el dispositivo cumple con ciertos estándares de radio establecidos	
IN, INPUT	Entrada	
Internet	Red Mundial de Información	
IP	Protocolo de Internet	

ES

Texto en el manual	Español	Explicación
LAN	Red de área local	
LCD	Pantalla de cristal líquido	
LE-LAN	Excento de licencia - Red de área local	
LED	Diodo emisor de luz	
MENU	Menú	
MUTE	Silenciador	
OPTICAL	Óptica	
OPTIONS	Opciones	
PAGE	Página	
PC	Computadora personal	
PCM	Modulación por codificación de pulsos	
PIN	Código de identificación personal	
REMOTE	Control remoto	
REST API		Conjunto de reglas que definen cómo las aplicaciones o dispositivos pueden conectarse y comunicarse entre sí
RSS	Estándar de Especificaciones de Radio en Canadá	
S-CENTER OUT	Salida del altavoz central	
S-CENTER SPEAKER IN	Entrada del altavoz central	
SUBTITLE/CC	Subtítulos/Despliegue del audio en forma de texto	
SYNC MENU	Menú de sincronización	
TV	Televisor	
USB	Puerto Serial Universal	
VCR	Videograbadora	
VIDEO IN	Entrada de vídeo	
WLAN	Red de área local inalámbrica	

# Diagrama de conexión

## Nota

- Los terminales y las etiquetas pueden variar según la región/país/modelo de la pantalla LCD.

FW-98BZ50L / 98BZ30L

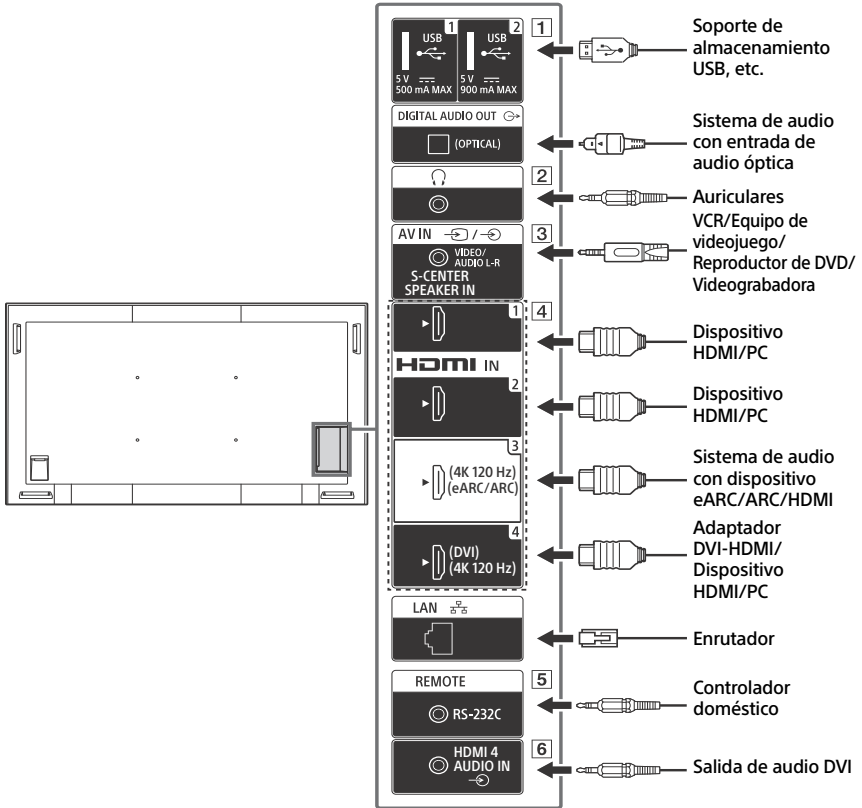

ES

**FW-85BZ40L / 85BZ35L / 85BZ30L / 75BZ40L / 75BZ35L / 75BZ30L / 65BZ40L / 65BZ35L / 65BZ30L / 55BZ40L / 55BZ35L / 55BZ30L / 50BZ30L / 43BZ30L**

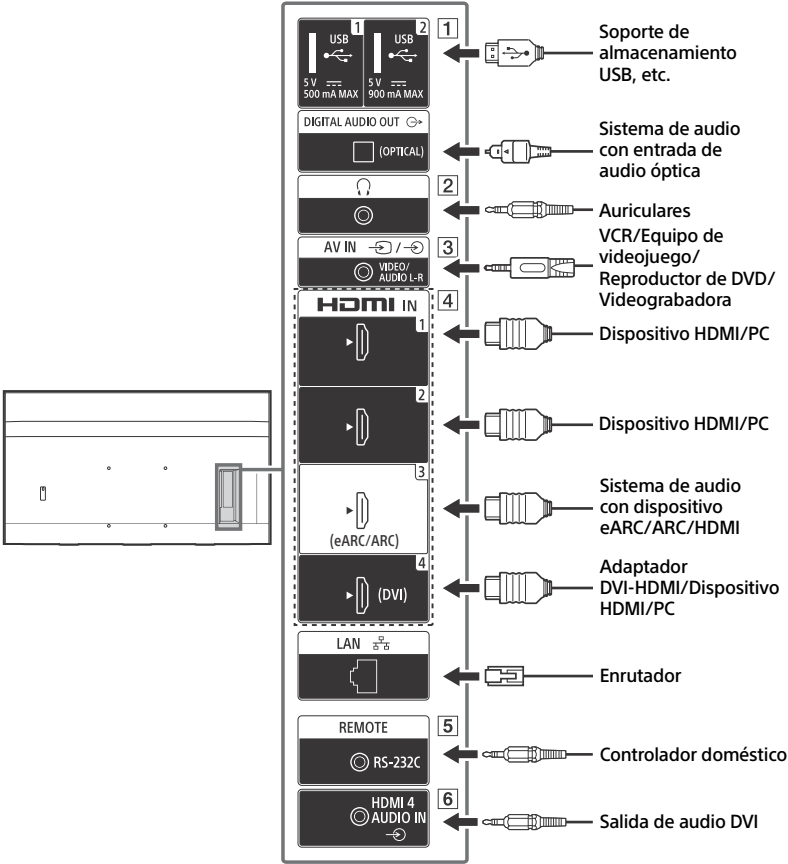

### 1 USB 1, USB 2

- La conexión de un dispositivo USB puede interferir con otros dispositivos conectados cerca del mismo.

### 2 Auriculares

- Solo es compatible con la minitoma estéreo de 3 polos.
- No puede emitir sonido a través de los auriculares y los altavoces de la pantalla LCD al mismo tiempo.

### 3 AV IN

- Para una conexión compuesta, utilice un cable de extensión análoga (no suministrado).

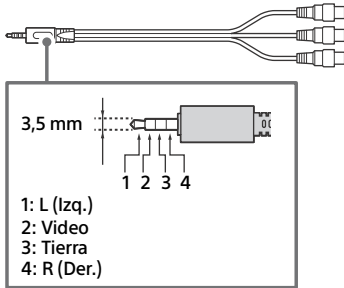

### 4 HDMI IN 1/2/3/4

- La interfaz HDMI puede transferir el video y audio digital con un solo cable.
- Si el dispositivo tiene un enchufe DVI, conéctelo en HDMI IN 4 mediante un adaptador para interfase DVI – HDMI (no suministrado), y conecte el enchufe de salida de audio del dispositivo en HDMI 4 AUDIO IN.

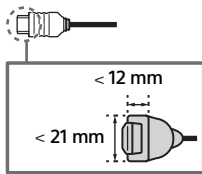

### HDMI IN 3 eARC/ARC (Canal de retorno de audio mejorado/Canal de retorno de audio)

Conecte el sistema de audio a HDMI IN 3 para conectar el audio de la pantalla LCD al sistema de audio. Un sistema de audio que admite HDMI eARC/ARC puede enviar video a la pantalla LCD y recibir audio de la pantalla LCD mediante el mismo cable HDMI. Si el sistema de audio no admite HDMI eARC/ARC, se necesita una conexión adicional con DIGITAL AUDIO OUT (OPTICAL).

- Use el cable HDMI con Ethernet para conectar el sistema de audio con eARC.

### 5 REMOTE RS-232C

- Terminal para la comunicación en serie. Para más información, consulte "Funciones de control".

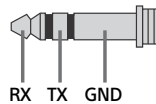

### 6 HDMI 4 AUDIO IN

- Si el dispositivo tiene un enchufe DVI, conéctelo en HDMI IN 4 mediante un adaptador para interfase DVI – HDMI (no suministrado), y conecte el enchufe de salida de audio del dispositivo en HDMI 4 AUDIO IN.

## Uso de la pantalla LCD como parte del sistema de audio

(Solo FW-98BZ50L / 98BZ30L)

### Nota

- Antes de conectar los cables, desconecte el cable de alimentación de ca de la pantalla LCD y el receptor de AV.
- Consulte el manual de instrucciones del sistema de audio con terminal S-CENTER OUT para obtener más detalles.

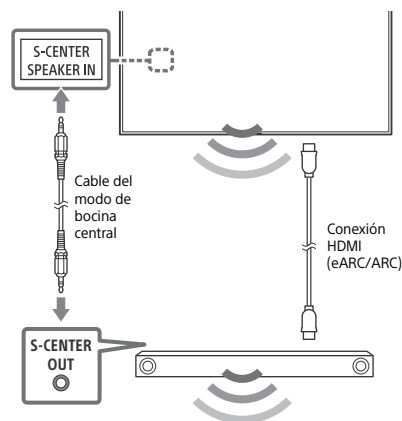

## Control remoto y pantalla LCD

La forma del control remoto, la disposición, la disponibilidad y la función de los botones del control remoto pueden variar según la región/país/modelo de la pantalla LCD/configuración de la pantalla LCD.

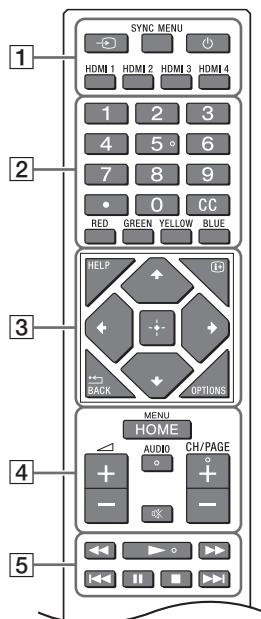

- 1 **(Selección de entrada):** Muestra y permite seleccionar la fuente de entrada, etc.

**SYNC MENU:** Despliega el menú de BRAVIA Sync.

**(Alimentación)**

**HDMI 1/2/3/4**

- 2 **Botones numéricos**

**(punto)**

**CC**

**Botones de color**

- 3 **HELP:** Despliega el menú de Ayuda.

**(Visualización de la pantalla):** Muestra información.

**/BACK**

**OPTIONS:** Muestra una lista de funciones que se puede usar en ese momento.

**▲/▼/◀/▶/□ (D-Pad de navegación):**

Navegación y selección del menú en la pantalla.

**4 HOME/MENU**

◀ +/- (Volumen)

**AUDIO:** Seleccione el sonido de la fuente multilingüe o el sonido doble (según la fuente del programa).

⊗ (Silenciar)\*

CH/PAGE +/-

**5 ◀◀/▶▶/▶▶/◀◀/||/■/▶▶|**

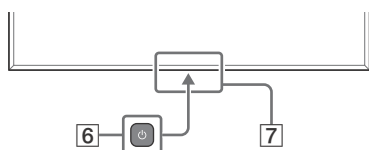

**6 ⏻ (Alimentación)**

**7 Sensor del control remoto / Sensor de luz / LED**

\* El acceso directo a la accesibilidad estará disponible manteniendo pulsado ⊗ (Silenciar).

# Ajustes

## Modo Pro

En [Modo Pro], puede usar varias funciones convenientes para el uso profesional. Aquí, presentamos cómo cambiar a [Modo Pro] y las funciones típicas de [Modo Pro].

## Modo Pro

**Modo normal:** Este es el modo predeterminado. Las funciones [Modo Pro] no están disponibles en este modo.

**Modo de ajustes de Pro:** Este modo le permite establecer varias configuraciones de las funciones [Modo Pro].

**Modo Pro:** Este es el modo de funcionamiento para uso profesional, donde puede encontrar las funciones [Modo Pro].

## Cómo cambiar el modo

### Cuando la pantalla LCD está en modo normal

- Vaya a [Inicio] → [Apps] → [Ajustes de Pro], luego seleccione [Modo de ajustes de Pro].

### Cuando la pantalla LCD está en modo de ajustes de pro

- Vaya a [Inicio] → [Apps] → [Ajustes de Pro], luego seleccione [Iniciar modo Pro].

### Cuando la pantalla LCD está en modo pro

• Pulse las teclas de activación del control remoto en orden con un intervalo de un segundo. Después de reiniciar la pantalla LCD, el modo cambia a [Modo de ajustes de Pro].

Clave de activación: **[+]** (Visualización en pantalla) / **[\*]** (Silenciar) / **[< +/-]** (Volumen +) /

### HOME/MENU

\*Inicialmente no puede cambiar el modo de [Ajustes de Pro] en [Modo Pro]. Si desea cambiar el modo de [Ajustes de Pro], vaya a [Ajustes de Pro] → [Restricciones de funciones] → [Apps] y cambie [Ajustes de Pro] a [Activar] en [Modo de ajustes de Pro].

## Introducción a las funciones del modo pro

En [Modo Pro], puede usar varias funciones convenientes. Las funciones típicas de [Modo Pro] se presentan a continuación.

### – Ajuste del funcionamiento de la pantalla LCD cuando se enciende la alimentación de ca

Puede establecer el funcionamiento de la pantalla LCD cuando desenchufa y vuelve a colocar el enchufe de alimentación de ca.

### – Visualización optimizada de la pantalla de entrada de PC

La pantalla muestra la pantalla de entrada de PC con tamaño óptimo de acuerdo con el formato de PC.

### – El encendido automático y la entrada cambian con la detección de señal HDMI

Encendido automático de la pantalla LCD y cambio a la entrada de HDMI conectada cuando el dispositivo HDMI está conectado.

### – Ajuste del menú de visualización al presionar el botón HOME/MENU

Puede seleccionar el menú visualizado al presionar el botón **HOME/MENU** en el control remoto.

### – Designación de fuente de entrada inicial al encender la pantalla LCD

Puede designar la fuente de entrada inicial al encender la pantalla LCD.



– **Bloqueo de modo pro**

Puede proteger los ajustes de [Modo Pro] usando un PIN.

– **Ajuste del volumen máximo/mínimo**

Puede establecer el volumen inicial y máximo de la pantalla LCD.

– **Restricción de operación de la pantalla LCD con el control remoto**

Puede restringir la operación de la pantalla LCD con el control remoto.

– **Restricción de las entradas externas**

Puede restringir el uso de entradas externas.

– **Restricción del uso de aplicaciones**

Puede restringir el uso de aplicaciones de la pantalla LCD.

## **Cómo establecer las funciones del modo pro**

Vaya a [Inicio] → [Configuración] → [Ajustes de Pro] cuando la pantalla LCD está en [Modo de ajustes de Pro].\*

\*Varía según la versión del SO.

# Funciones de control

## RS-232C

Puede controlar la pantalla LCD desde un servicio externo mediante RS-232C. La conexión RS-232C se explica brevemente en esta página.

### Interfaz

Establezca la conexión RS-232C con la pantalla LCD usando un mini enchufe estéreo de 3,5 mm (suministrado).

#### Mini enchufe estéreo de 3,5 mm

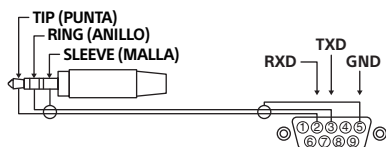

TIP (PUNTA): Pantalla LCD → Controlador  
RING (ANILLO): Controlador → Pantalla LCD

### Configuración de la conexión

Cuando se establece la conexión RS-232C, realice la configuración de la conexión como a continuación.

Tasa de baudios	9 600 bps
Datos	8 bits
Paridad	Ninguna
Bit de inicio	1 bits
Bit de detención	1 bits
Control de flujo	Ninguna

### Formato de datos

Presentamos el formato de datos para la comunicación RS-232C a continuación.

(a) Solicitudes del controlador a la pantalla LCD

Nº	Elemento	Valor	
1	Encabezado	0x8C	: Control
2	Categoría	0x00	(fijo)
3	Función	0xXX	
4	Longitud	0xXX	(=Datos X+1 bit)
5	Datos 1	0xXX	
:	:	0xXX	
:	:	0xXX	
X+4	Datos X	0xXX	
X+5	Comprobación de la suma	0xXX	

## (b) Respuestas de la pantalla LCD al controlador

Nº	Elemento	Valor	
1	Encabezado	0x70	Respuesta
2	Respuesta	0x00	Completado (Fin normal)
		0x01	: Límite superado (fin anormal - valor máximo superado)
		0x02	: Límite superado (fin anormal - valor mínimo superado)
		0x03	: Orden cancelada (fin anormal)
		0x04	: Analizar error (Error de formato de datos)
3	Comprobación de la suma	0xXX	

## Ordenar ejemplo

Los ejemplos de la orden de comunicación RS-232C se explican a continuación.

Control	Encabezado	Categoría	Función	Longitud	Datos 1	Datos X	Comprobación de la suma
Interruptor de encendido y apagado	0x8C	0x00	0x00	0x02	0x00 (apagado)	-	0x8E
					0x01 (encendido)	-	0x8F
Selección de entrada de HDMI	0x8C	0x00	0x02	0x03	0x04 (HDMI)	0x01 (#1)	0x96
						0x02 (#2)	0x97
						0x03 (#3)	0x98
						0x04 (#4)	0x99

Para obtener más detalles sobre RS-232C, comuníquese con su representante de ventas.

## IP

Puede controlar la pantalla LCD mediante IP desde una aplicación HTML5/Android en la pantalla LCD o en el dispositivo externo. Puede administrar y controlar información de entrada/potencia, iniciar y finalizar las aplicaciones y controlar la pantalla, como cambiar la fuente de entrada y el volumen. También puede restringir los comandos con la función de autenticación.

## Protocolo IP admitido

Nombre del protocolo	Capa	Formato	Autenticación	Explicación
REST API	HTTP	JSON-RPC	Sí	Las API cuyo objetivo es el control del dispositivo.
IRCC-IP	HTTP	SOAP	Sí	Control compatible infrarrojo por protocolo de Internet. La tecnología y los formatos para transmitir los comandos del control remoto por Internet.
Control simple de IP	TCP	Byte stream	N/D	Solo se admiten las funciones típicas.

## Configuración de la pantalla LCD

Cuando usa el [Control de IP], primero ajuste la pantalla LCD de la siguiente manera. Vaya a [Configuración] → [Internet y red] → [Red local] → [Control de IP].

Para REST API e IRCC-IP,

- Seleccione [Autenticación].
- Ajuste [Clave previamente compartida], si es necesario.

Para Control simple de IP,

- Habilite [Control simple de IP].

## Ejemplo de solicitud y respuesta de HTTP para REST API

Aquí hay un ejemplo de una solicitud y respuesta para adquirir el estado de alimentación en la pantalla LCD (dirección IP: 192.168.0.1 Clave previamente compartida "1234").

### URL

<http://192.168.0.1/sony/system>

### Solicitud

```
POST /sony/system HTTP/1.1
Host: 192.168.0.1
Content-Type: application/json; charset=UTF-8
Content-Length: 70
X-Auth-PSK: 1234

{"method": "getPowerStatus", "params": [], "id": 50, "version": "1.0"}
```

### Respuesta

```
HTTP/1.1 200 OK
Content-Type: application/json; charset=UTF-8
Content-Length: 44

{"result": [{"status": "active"}], "id": 50}
```

Para obtener más detalles sobre el [Control de IP], comuníquese con su representante de ventas.

# Instalación de la pantalla LCD en la pared

## Uso del soporte de montaje mural (solo SU-WL855)\* (no suministrado)

### Información para clientes:

Para proteger el producto y por motivos de seguridad, Sony recomienda energícamente dejar la instalación de la pantalla LCD en manos de un distribuidor de Sony o un contratista certificado. No trate de instalarlo usted mismo.

### Información para distribuidores de Sony y contratistas:

Preste atención a la seguridad durante la instalación, el mantenimiento periódico y la inspección de este producto.

### Información para la instalación del soporte de montaje mural

Para obtener instrucciones para la instalación del soporte de montaje mural, consulte la información de instalación (Soporte de montaje mural) correspondiente a su modelo de pantalla LCD en el Sitio web de atención al cliente de Sony.

<https://www.sony.com/am/support>

- Siga el manual de instrucciones proporcionado con el soporte de montaje mural para su modelo. Se requiere experiencia suficiente en la instalación de esta pantalla LCD, especialmente para determinar la fortaleza de la pared que soportará el peso.
- Sony no se hace responsable por daños o lesiones causados por una manipulación indebida o una instalación incorrecta.
- La longitud del tornillo para el soporte de montaje mural varía dependiendo del espesor del soporte de montaje mural. Consulte la siguiente ilustración.

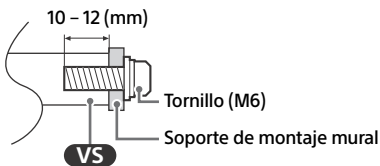

- Guarde los tornillos no utilizados y el soporte de sobremesa en un lugar seguro hasta que esté listo para fijarlo (modelos solo con soporte de sobremesa). Mantenga los tornillos fuera del alcance de los niños pequeños.

### Nota

- Para obtener información adicional de seguridad, consulte la documentación de seguridad que se proporciona.

\* Solo para regiones/países/modelos limitados.

## Uso del soporte de montaje mural (excepto SU-WL855) (no suministrado)

El manual de instrucciones de la pantalla LCD solo proporciona los pasos para preparar la pantalla LCD para la instalación en la pared antes de que se instale en la pared.

Su pantalla LCD se puede montar en la pared con un soporte de montaje mural adecuado (no suministrado). Para algunos modelos de pantalla LCD de mayor tamaño, es necesario desmontar el soporte de sobremesa (modelos solo con soporte de sobremesa).

Prepare la pantalla LCD para el soporte de montaje mural antes de conectar los cables.

### Por motivos de seguridad y protección del producto, Sony recomienda que la instalación de la pantalla LCD en la pared sea realizada por profesionales calificados. No trate de instalarlo usted mismo.

- Siga el manual de instrucciones proporcionado con el soporte de montaje mural para su modelo. Se requiere experiencia suficiente en la instalación de esta pantalla LCD, especialmente para determinar la fortaleza de la pared que soportará el peso.
- No se suministran los tornillos para instalar el soporte de montaje mural a la pantalla LCD.

- La longitud del tornillo para el soporte de montaje mural varía dependiendo del espesor del soporte de montaje mural. Consulte la siguiente ilustración.

#### FW-98BZ50L / 98BZ30L

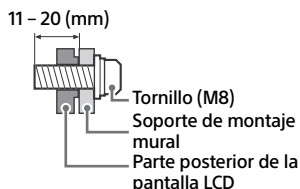

#### FW-85BZ40L / 85BZ35L / 85BZ30L / 75BZ40L / 75BZ35L / 75BZ30L / 65BZ40L / 65BZ35L / 65BZ30L / 55BZ40L / 55BZ35L / 55BZ30L / 50BZ30L / 43BZ30L

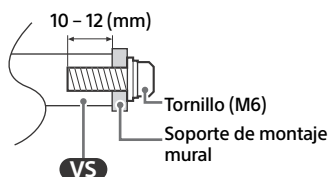

- Consulte la siguiente tabla para conocer el patrón de orificios de montaje mural.

Nombre de modelo	Patrón de orificios de montaje mural
	a × b
FW-98BZ50L / 98BZ30L	600 × 400 mm
FW-85BZ40L / 85BZ35L / 85BZ30L	400 × 400 mm
FW-75BZ40L / 75BZ35L / 75BZ30L / 65BZ40L / 65BZ35L / 65BZ30L / 55BZ40L / 55BZ35L / 55BZ30L	300 × 300 mm
FW-50BZ30L / 43BZ30L	200 × 200 mm

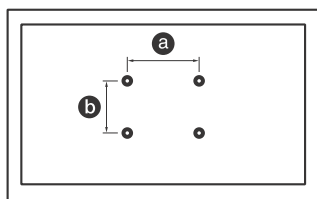

- Guarde los tornillos no utilizados y el soporte de sobremesa en un lugar seguro hasta que esté listo para fijarlo (modelos solo con soporte de sobremesa). Mantenga los tornillos fuera del alcance de los niños pequeños.

#### Nota

- Para obtener información adicional de seguridad, consulte la documentación de seguridad que se proporciona.
  - Para obtener información más detallada, visite el sitio web de Centro de asistencia de Sony.\*
- \* Solo para regiones/países/modelos limitados.

## Solución de problemas

Para la solución de problemas en general como: pantalla negra, ausencia de sonido, imagen congelada, la pantalla LCD no responde o se pierde la red, realice los siguientes pasos.

**1** Vuelva a encender la pantalla LCD pulsando el botón de encendido en el control remoto durante aproximadamente cinco segundos y seleccione [Reiniciar]. La pantalla LCD se volverá a encender. Si la pantalla LCD no se recupera, intente desenchufar el cable de alimentación de ca. Luego pulse el botón de encendido en la pantalla LCD y suéltelo. Espere durante dos minutos, y enchufe el cable de alimentación de ca. O, pulse el botón de encendido en la pantalla LCD durante aproximadamente 40 segundos hasta que la pantalla LCD se apague.

**2** Consulte el menú de Ayuda pulsando **HELP** en el control remoto.

**3** Conecte la pantalla LCD a Internet y realice una actualización de software. Sony recomienda que mantenga actualizado el software de la pantalla LCD. Las actualizaciones de software proporcionan nuevas funciones y mejoras de rendimiento.

**4** Realice el restablecimiento de la configuración de fábrica.

**Al conectar la pantalla LCD, es posible que la pantalla LCD no pueda encenderse durante un cierto tiempo aunque pulse el botón de encendido del control remoto o de la pantalla LCD.**

El sistema tarda un tiempo en inicializarse. Espere aproximadamente un minuto y vuelva a intentarlo.

### Cómo restablecer la pantalla LCD a los ajustes de fábrica

**ADVERTENCIA:** El restablecimiento borrará todas sus configuraciones personalizadas incluyendo la configuración de control parental.

- Puede restablecer la pantalla LCD a los ajustes de fábrica al seleccionar [Restablecer config. de fábrica].

- Para forzar el restablecimiento de la configuración de fábrica, desenchufe el cable de alimentación de ca. Pulse y mantenga pulsado el botón  en la pantalla LCD, luego enchufe el cable de alimentación de ca.
- Para propósitos de seguridad, asegúrese de borrar toda la información personal y de cuentas antes de desechar, vender o entregar su pantalla LCD a otra persona mediante: la desvinculación/anulación del registro, desconexión de la sesión y desactivación de todos los servicios de red así como también el restablecimiento del modo de fábrica de la pantalla LCD.

### El control remoto no funciona.

- Reemplace las baterías.

### Se olvidó la contraseña de perfil restringido.

- Realice el restablecimiento forzado de la configuración de fábrica.

## Especificaciones

### Sistema

Sistema del panel

Panel LCD (pantalla de cristal líquido), con retroiluminación LED



Salida de bocinas (W)

FW-98BZ50L / 98BZ30L: 10 + 10 + 10 + 10  
FW-85BZ40L / 85BZ35L / 85BZ30L /  
75BZ40L / 75BZ35L / 75BZ30L / 65BZ40L /  
65BZ35L / 65BZ30L / 55BZ40L / 55BZ35L /  
55BZ30L / 50BZ30L / 43BZ30L: 10 + 10

Tecnología inalámbrica

Protocolo IEEE 802.11a/b/g/n/ac  
Bluetooth® versión 4.2

### Tomas de entrada/salida

 /  AV IN (Entrada de video)

Entrada de video/audio (minitoma)

S-CENTER SPEAKER IN (solo para

FW-98BZ50L / 98BZ30L)

Entrada del altavoz central (minitoma)

HDMI IN 1/2/3/4 (Entrada HDMI 1/2/3/4)  
(Compatible con HDCP 2.3)

Video (solo FW-98BZ50L / 98BZ30L):  
4 096 × 2 160p (60 Hz)<sup>\*1\*2</sup>, 4 096 ×  
2 160p (24 Hz)<sup>\*1</sup>, 3 840 × 2 160p  
(60 Hz)<sup>\*2</sup>, 3 840 × 2 160p (24, 30 Hz),  
1 080p (30, 60, 120 Hz), 1 080/24p,  
1 080i (60 Hz), 720p (30, 60 Hz), 720/  
24p, 480p, Formatos de PC  
3 840 × 2 160p (120 Hz)<sup>\*2\*3</sup>

Video (solo FW-85BZ40L / 85BZ35L /  
85BZ30L / 75BZ40L / 75BZ35L / 75BZ30L /  
65BZ40L / 65BZ35L / 65BZ30L / 55BZ40L /  
55BZ35L / 55BZ30L / 50BZ30L /  
43BZ30L):

4 096 × 2 160p (60 Hz)<sup>\*1\*2</sup>, 4 096 ×  
2 160p (24 Hz)<sup>\*1</sup>, 3 840 × 2 160p  
(60 Hz)<sup>\*2</sup>, 3 840 × 2 160p (24, 30 Hz),  
1 080p (30, 60 Hz), 1 080/24p, 1 080i  
(60 Hz), 720p (30, 60 Hz), 720/24p,  
480p, Formatos de PC

Audio:

En el modo eARC (Canal de retorno de  
audio mejorado)

7,1 canal lineal PCM: 32/44,1/48 kHz  
16 bits, Dolby Digital, Dolby Digital  
Plus, DTS, Dolby TrueHD, DTS-HD MA,  
Dolby Atmos, DTS:X Master Audio

Excepto el modo eARC

5,1 canal lineal PCM: 32/44,1/48/88,2/  
96/176,4/192 kHz 16/20/24 bits, Dolby  
Audio, Dolby Atmos, DTS

eARC/ARC (Canal de retorno de audio  
mejorado/Canal de retorno de audio) (solo  
HDMI IN 3)<sup>\*4</sup>

En el modo eARC

7,1 canal lineal PCM: 32/44,1/48 kHz  
16 bits, Dolby Digital, Dolby Digital Plus,  
DTS, Dolby TrueHD, DTS-HD MA, Dolby  
Atmos, DTS:X Master Audio

En el modo ARC

PCM lineal de dos canales: 48 kHz  
16 bits, Dolby Audio, Dolby Atmos, DTS

↷ DIGITAL AUDIO OUT (OPTICAL)

Toma óptica digital (PCM lineal de dos  
canales: 48 kHz 16 bits, Dolby Audio, DTS)

⊖ HDMI 4 AUDIO IN

Entrada de audio analógico (minienchufe  
estéreo)

🎧 (minitoma estéreo)

Auriculares

•↔1, •↔2

El puerto USB 1 es compatible con USB de  
alta velocidad (USB 2.0)

El puerto USB 2 es compatible con USB de  
súper velocidad (USB 3.2 Gen 1)

LAN

Conector 10BASE-T/100BASE-TX (Según el  
entorno de funcionamiento de la red, la  
velocidad de la conexión puede ser  
diferente. No se garantizan la velocidad  
de comunicación y la calidad.)

REMOTE (Entrada de remoto)

Minienchufe RS-232C

Esta toma es para recibir la señal del  
control externo.

## Alimentación y otras especificaciones

Requisitos de alimentación

ca 110 V – 240 V 50/60 Hz (EE.UU./  
Canadá ca 120 V 60 Hz)

Consumo de potencia

En uso (W)

FW-98BZ50L: 505

FW-98BZ30L: 328

FW-85BZ40L: 373

FW-85BZ35L: 323

FW-85BZ30L: 248

FW-75BZ40L: 299

FW-75BZ35L: 235

FW-75BZ30L: 306

FW-65BZ40L: 229

FW-65BZ35L: 218

FW-65BZ30L: 230

FW-55BZ40L: 201

FW-55BZ35L: 169

FW-55BZ30L: 202

FW-50BZ30L: 140

FW-43BZ30L: 103

En espera<sup>\*5\*6</sup>

Menos de 0,5 W con ca 120 V y menos de  
0,5 W con ca 240 V

Tamaño de pantalla (medido  
diagonalmente) (Aprox.) (cm/ pulgadas)

FW-98BZ50L / 98BZ30L: 247,7 / 97,5  
(Clase 98")

FW-85BZ40L / 85BZ35L / 85BZ30L:  
214,8 / 84,6 (Clase 85")

FW-75BZ40L / 75BZ35L / 75BZ30L:  
189,3 / 74,5 (Clase 75")

FW-65BZ40L / 65BZ35L / 65BZ30L:  
163,9 / 64,5 (Clase 65")

FW-55BZ40L / 55BZ35L / 55BZ30L:  
138,8 / 54,6 (Clase 55")

FW-50BZ30L: 125,7 / 49,5 (Clase 50")  
FW-43BZ30L: 108,0 / 42,5 (Clase 43")

Resolución del monitor (horizontal ×  
vertical) (píxeles)

3 840 × 2 160

Clasificación de salida

500 mA (para USB 1), 900 mA (para USB 2)



## Dimensiones (Aprox.) (ancho × alto × fondo) (mm) / (pulgadas)

FW-98BZ50L: 2 199 × 1 255 × 85 / 86 <sup>5</sup> / <sub>8</sub> × 49 <sup>1</sup> / <sub>2</sub> × 3 <sup>3</sup> / <sub>8</sub>
FW-98BZ30L: 2 199 × 1 255 × 85 / 86 <sup>5</sup> / <sub>8</sub> × 49 <sup>1</sup> / <sub>2</sub> × 3 <sup>3</sup> / <sub>8</sub>
FW-85BZ40L: 1 899 × 1 089 × 71 / 74 <sup>7</sup> / <sub>8</sub> × 42 <sup>7</sup> / <sub>8</sub> × 2 <sup>7</sup> / <sub>8</sub>
FW-85BZ35L: 1 899 × 1 089 × 71 / 74 <sup>7</sup> / <sub>8</sub> × 42 <sup>7</sup> / <sub>8</sub> × 2 <sup>7</sup> / <sub>8</sub>
FW-85BZ30L: 1 899 × 1 089 × 71 / 74 <sup>7</sup> / <sub>8</sub> × 42 <sup>7</sup> / <sub>8</sub> × 2 <sup>7</sup> / <sub>8</sub>
FW-75BZ40L: 1 686 × 969 × 72 / 66 <sup>1</sup> / <sub>2</sub> × 38 <sup>1</sup> / <sub>4</sub> × 2 <sup>7</sup> / <sub>8</sub>
FW-75BZ35L: 1 686 × 969 × 72 / 66 <sup>1</sup> / <sub>2</sub> × 38 <sup>1</sup> / <sub>4</sub> × 2 <sup>7</sup> / <sub>8</sub>
FW-75BZ30L: 1 686 × 969 × 72 / 66 <sup>1</sup> / <sub>2</sub> × 38 <sup>1</sup> / <sub>4</sub> × 2 <sup>7</sup> / <sub>8</sub>
FW-65BZ40L: 1 462 × 842 × 71 / 57 <sup>5</sup> / <sub>8</sub> × 33 <sup>1</sup> / <sub>4</sub> × 2 <sup>7</sup> / <sub>8</sub>
FW-65BZ35L: 1 462 × 842 × 71 / 57 <sup>5</sup> / <sub>8</sub> × 33 <sup>1</sup> / <sub>4</sub> × 2 <sup>7</sup> / <sub>8</sub>
FW-65BZ30L: 1 462 × 842 × 71 / 57 <sup>5</sup> / <sub>8</sub> × 33 <sup>1</sup> / <sub>4</sub> × 2 <sup>7</sup> / <sub>8</sub>
FW-55BZ40L: 1 243 × 721 × 71 / 49 × 28 <sup>1</sup> / <sub>2</sub> × 2 <sup>7</sup> / <sub>8</sub>
FW-55BZ35L: 1 243 × 721 × 71 / 49 × 28 <sup>1</sup> / <sub>2</sub> × 2 <sup>7</sup> / <sub>8</sub>
FW-55BZ30L: 1 243 × 721 × 71 / 49 × 28 <sup>1</sup> / <sub>2</sub> × 2 <sup>7</sup> / <sub>8</sub>
FW-50BZ30L: 1 126 × 653 × 70 / 44 <sup>3</sup> / <sub>8</sub> × 25 <sup>3</sup> / <sub>4</sub> × 2 <sup>7</sup> / <sub>8</sub>
FW-43BZ30L: 972 × 567 × 70 / 38 <sup>3</sup> / <sub>8</sub> × 22 <sup>3</sup> / <sub>8</sub> × 2 <sup>7</sup> / <sub>8</sub>

## Patrón de orificios de montaje mural

FW-98BZ50L / 98BZ30L: 600 × 400 mm
FW-85BZ40L / 85BZ35L / 85BZ30L: 400 × 400 mm
FW-75BZ40L / 75BZ35L / 75BZ30L / 65BZ40L / 65BZ35L / 65BZ30L / 55BZ40L / 55BZ35L / 55BZ30L: 300 × 300 mm
FW-50BZ30L / 43BZ30L: 200 × 200 mm

## Tamaño de tornillos de montaje mural (mm)

FW-98BZ50L / 98BZ30L: M8 (longitud: consulte "Instalación de la pantalla LCD en la pared".)
FW-85BZ40L / 85BZ35L / 85BZ30L / 75BZ40L / 75BZ35L / 75BZ30L / 65BZ40L / 65BZ35L / 65BZ30L / 55BZ40L / 55BZ35L / 55BZ30L / 50BZ30L / 43BZ30L: M6 (longitud: consulte "Instalación de la pantalla LCD en la pared".)

## Peso (Aprox.) (kg) / (lb.)

FW-98BZ50L: 67,2 / 148,1
FW-98BZ30L: 67,2 / 148,1
FW-85BZ40L: 44,5 / 98,1
FW-85BZ35L: 44,5 / 98,1
FW-85BZ30L: 44,5 / 98,1
FW-75BZ40L: 31,5 / 69,4
FW-75BZ35L: 31,5 / 69,4
FW-75BZ30L: 31,7 / 69,9
FW-65BZ40L: 21,4 / 47,2
FW-65BZ35L: 21,2 / 46,7
FW-65BZ30L: 21,2 / 46,7
FW-55BZ40L: 15,8 / 34,9
FW-55BZ35L: 15,7 / 34,6
FW-55BZ30L: 15,7 / 34,6
FW-50BZ30L: 12,3 / 27,1
FW-43BZ30L: 10 / 22,1

## Otros

### Accesorios opcionales

- Soporte de montaje mural: SU-WL855 (solo FW-75BZ40L / 75BZ35L / 75BZ30L / 65BZ40L / 65BZ35L / 65BZ30L / 55BZ40L / 55BZ35L / 55BZ30L)
- Unidad de reloj USB: FWA-UB100AT
- Cubierta antirrobo USB: FWA-AT100
- Soporte de sobremesa: FWA-ST1L (FW-43BZ30L), FWA-ST2L (FW-50BZ30L), FWA-ST3L (FW-65BZ40L / 65BZ35L / 65BZ30L / 55BZ40L / 55BZ35L / 55BZ30L)

### Temperatura de funcionamiento:

0 °C – 40 °C / 32 °F – 104 °F

- \*1 Cuando se ingresa 4 096 × 2 160p y [Modo ancho] se ajusta en [Normal], la resolución se muestra como 3 840 × 2 160p. Para mostrar 4 096 × 2 160p, ajuste la configuración de [Modo ancho] en [Completa 1] o [Completa 2].
- \*2 Consulte el menú en la pantalla para ajustar [Formato de señal HDMI].
- \*3 HDMI IN 3 y 4 solamente. Use el Cable HDMI de ultra alta velocidad para conectar.
- \*4 Conecte el sistema de audio a HDMI IN 3 para conectar el audio de la pantalla LCD al sistema de audio.
- \*5 La energía en modo de espera especificada se alcanza después de que la pantalla LCD termina los procesos internos necesarios.
- \*6 El consumo de potencia en espera se incrementará cuando su pantalla LCD esté conectada a la red.

### Nota

- La disponibilidad de los accesorios opcionales dependerá de los países, regiones, modelo de la pantalla LCD y de las existencias.
- El diseño y las especificaciones están sujetos a cambios sin previo aviso.
- Algunas de las instrucciones en la pantalla pueden no aplicarse para el modelo de su pantalla LCD.

## Información de licencias

- Los términos HDMI, HDMI High-Definition Multimedia Interface, la imagen comercial de HDMI (Trade dress) y los logotipos de HDMI son marcas comerciales o marcas registradas de HDMI Licensing Administrator, Inc.
- Dolby, Dolby Vision, Dolby Atmos, Dolby Audio y el símbolo de doble D son marcas comerciales de Dolby Laboratories Licensing Corporation. Fabricado con la autorización de Dolby Laboratories. Documentos confidenciales no publicados. Derechos de propiedad © 1992-2022 Dolby Laboratories. Todos los derechos reservados.
- Vewd® Core. Copyright 1995-2023 Vewd Software AS. All rights reserved.
- Google, YouTube y Android TV son marcas comerciales de Google LLC.
- Wi-Fi®, Wi-Fi Alliance® y Wi-Fi Direct® son marcas comerciales registradas de Wi-Fi Alliance.
- Los logotipos de Wi-Fi CERTIFIED™ y Wi-Fi CERTIFIED 6™ son marcas de certificación de Wi-Fi Alliance.
- Para las patentes de DTS, consulte <http://patents.dts.com>. Fabricado bajo licencia de DTS, Inc. DTS, Digital Surround y el logotipo de DTS son marcas comerciales registradas o marcas comerciales de DTS, Inc. en Estados Unidos y en otros países. © 2020 DTS, Inc. TODOS LOS DERECHOS RESERVADOS.
- La marca denominativa y los logos Bluetooth® son marcas comerciales registradas propiedad de Bluetooth SIG, Inc. y cualquier uso de dichas marcas por Sony Group Corporation y sus filiales es bajo licencia.
- TUXERA es una marca registrada de Tuxera Inc. en los EE.UU. y en otros países.
- Apple, Apple Home, AirPlay y HomeKit son marcas comerciales de Apple Inc. registradas en Estados Unidos y otros países y regiones. Para usar AirPlay y Apple HomeKit con este TV, se recomienda la última versión de iOS, iPadOS o macOS.
- Cubierto por una o más de las reivindicaciones de patentes de HEVC enumeradas en [patentlist.accessadvance.com](http://patentlist.accessadvance.com).

- Todas las demás marcas comerciales son propiedad de sus respectivos propietarios.



